



BROMIC[®]
HEATING

ECLIPSE SMART-HEAT™ ELECTRIC

Réinventez l'extérieur avec notre série Eclipse Smart-Heat™. Disponible en sept designs uniques, la série Bromic Eclipse apporte style, convivialité et lumière aux espaces extérieurs d'inspiration design.



ÉLECTRIQUE PORTABLE ECLIPSE



DOUBLE BARRE DE MONTAGE AU PLAFOND 600 MM



BARRE DE MONTAGE AU PLAFOND DROITE 600 MM

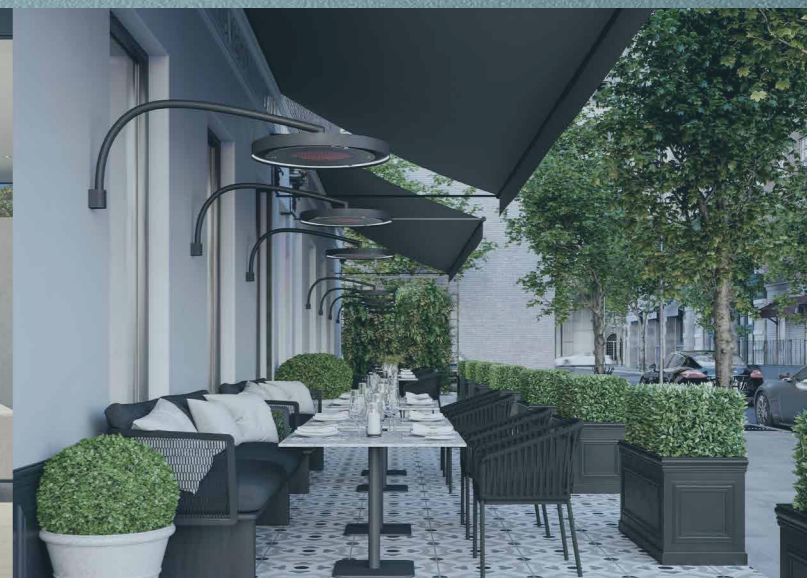

MONTAGE MURAL

ECLIPSE
SMART-HEAT™ ÉLECTRIQUE
PORTABLE

Apportez de la convivialité et du confort à vos espaces extérieurs tout en trouvant le parfait équilibre entre l'ambiance, le style et la fonctionnalité avec notre chauffage électrique portable Eclipse Smart-Heat.





ECLIPSE SMART-HEAT™ ÉLECTRIQUE

Atténuez les lumières et augmentez la chaleur avec notre chauffage électrique Eclipse Smart-Heat™. Disponible en six options de montage uniques, la nouvelle série électrique Bromic Eclipse Smart-Heat™ apporte confort, lumière et style à des espaces extérieurs commerciaux et résidentiels.

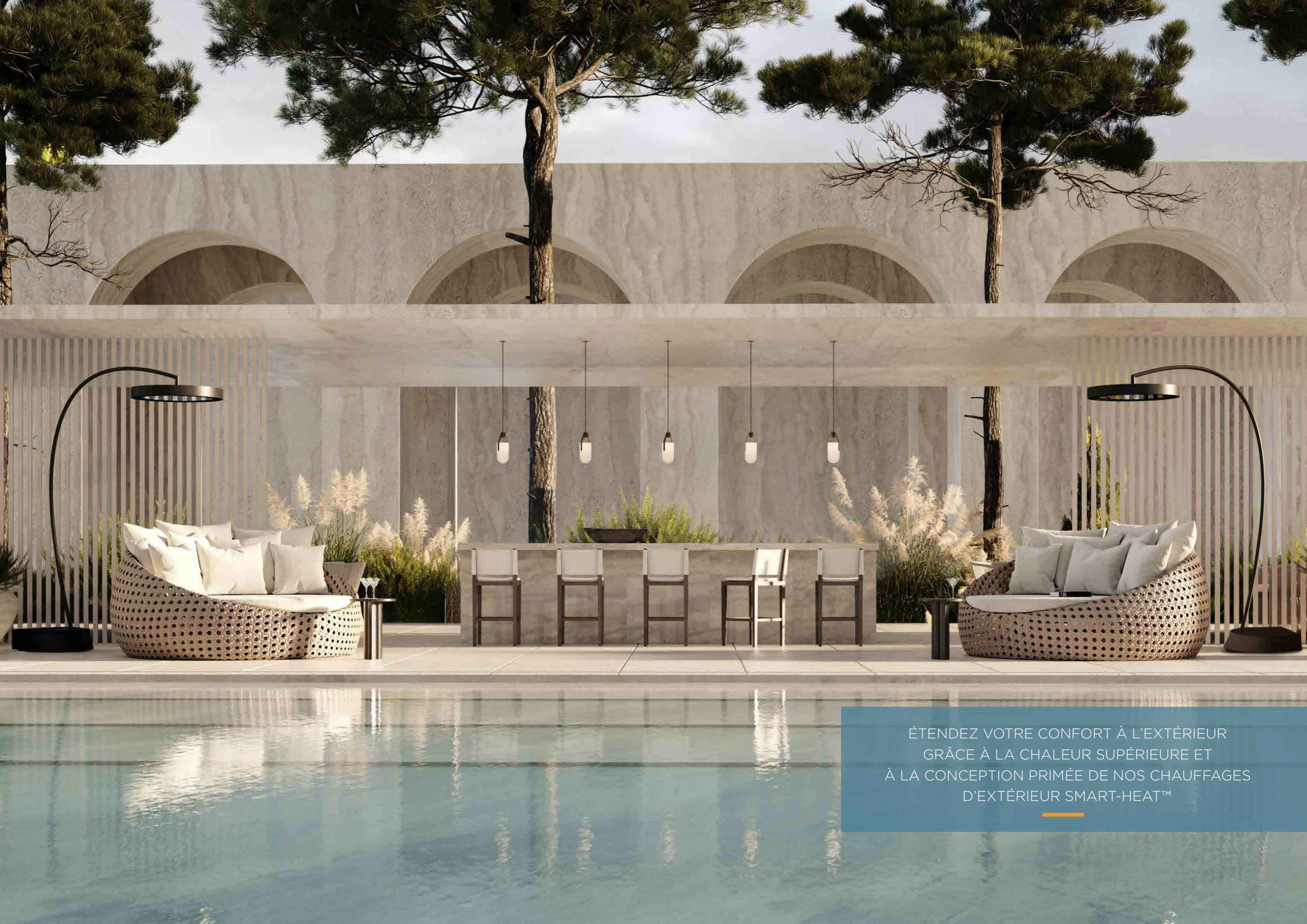

ÉTENDEZ VOTRE CONFORT À L'EXTÉRIEUR
GRÂCE À LA CHALEUR SUPÉRIEURE ET
À LA CONCEPTION PRIMÉE DE NOS CHAUFFAGES
D'EXTÉRIEUR SMART-HEAT™.

INTÉGRATION HARMONIEUSE DE
LIGNES PURES ET MODERNES, UN
DESIGN MINIMAL ET DES MATÉRIAUX
HAUT DE GAMME POUR RÉALISER
UN STYLE INNOVANT ET DES
PERFORMANCES TECHNIQUES
EXCEPTIONNELLES.

BRÖMIC

PLATINUM SMART-HEAT™ ELECTRIC
AVEC KIT DE MONTAGE AFFLEURANT EN OPTION

PLATINUM
SMART-HEAT™ ELECTRIC

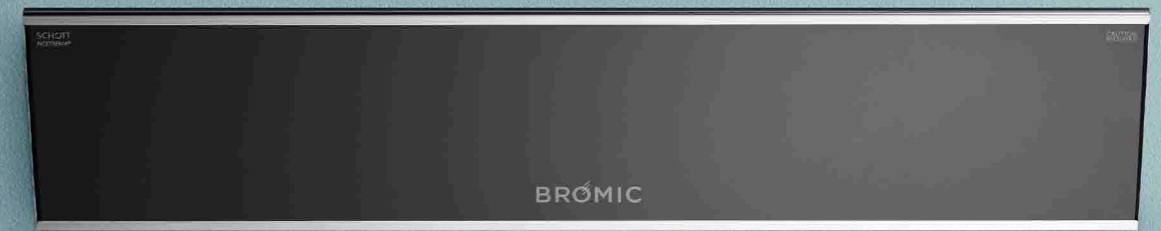
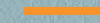

Disponible en noir et blanc, notre chauffage électrique Platinum Smart-Heat™ est conçu spécialement pour les espaces ayant un faible dégagement et décorés avec style. Cette unité en acier inoxydable ultraplate distribue le confort de manière uniforme tout en minimisant l'émission de lumière et en s'intégrant parfaitement dans le contexte grâce à nos solutions de fixation pour montage affleurant.



PLATINUM SMART-HEAT™ GAS



La série de chauffages à gaz Platinum Smart-Heat™ distribue chaleur et confort dans toutes les zones par le biais d'une faible et apaisante lueur rouge. Fabriquée avec des matières premières d'excellente qualité et conçue avec élégance ; sans compromis côtés performances, fiabilité et style.

TUNGSTEN SMART-HEAT™ ELECTRIC

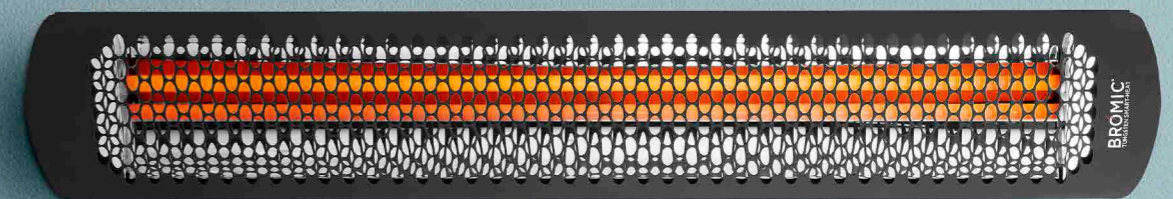

La série de chauffages électrique Tungsten Smart-Heat™ offre des performances élevées en termes de chaleur radiante aussi bien dans les espaces extérieurs que semiclos, avec une esthétique industrielle. Elle est également munie d'un revêtement haute température pour s'adapter à tous les environnements. Protégé par un corps en acier inoxydable, son élément durable émet une faible lueur rouge pour créer une ambiance douillette.

BROMIC
TUNGSTEN SMART-HEAT

TUNGSTEN
SMART-HEAT™ GAS

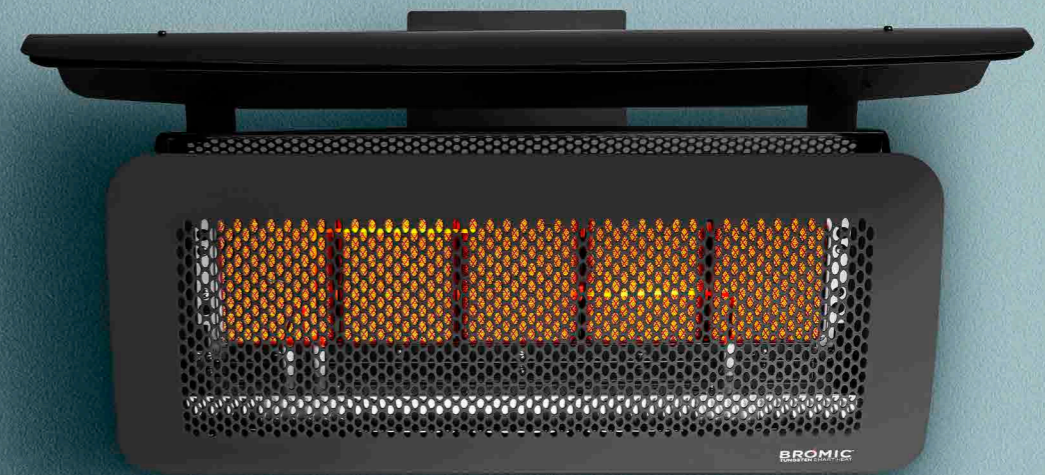

Notre chauffage à gaz Tungsten Smart-Heat™ propose un profil résistant, bombé et élégant, et un corps technologique qui produit une chaleur formidable pour créer un espace extérieur véritablement confortable. Son bras pivotant pratique permet une grande souplesse du positionnement et un contrôle directionnel de la chaleur. Ce radiateur est également accompagné par une gamme d'accessoires pour offrir une polyvalence dans les options de fixation et de contrôle.



NOTRE DÉVOUEMENT À L'INNOVATION
EN TERMES DE QUALITÉ ET DESIGN
NOUS PERMET DE RÉPONDRE À UNE
LARGE GAMME DE DÉFIS QUOTIDIENS
TELS QUE LE CLIMAT, L'EFFICACITÉ ET
L'ENVIRONNEMENT.



TUNGSTEN SMART-HEAT™ PORTABLE

Sa finition noire neutre et son design primé en font un chef-d'œuvre moderne. Le chauffage Tungsten Smart-Heat™ Portable offre une chaleur directionnelle efficace et une solution polyvalente pour les espaces en plein air. Sa construction modulaire avec roues incorporées permet une manœuvrabilité facile dans les espaces les plus étroits.

**ALLUMER.
PASSER AU SANS FIL.**

CONTRÔLEURS SANS FIL POUR SMART-HEAT™

Grâce à la possibilité de connecter des groupes de chauffages à partir d'un point unique et de pouvoir en régler la puissance, la gamme de contrôleurs pour Smart-Heat™ propose une solution simple mais puissante pour maîtriser l'environnement.

Découvrez nos options de contrôle sans fil
bromic.com



COMMANDE MARCHÉ | ARRÊT À DISTANCE* 4 CANAUX (GAZ ET ÉLECTRIQUE)

La commande Marche | Arrêt du Bromic Smart-Heat sans fil permet de contrôler l'alimentation électrique de deux sorties différentes, avec des commandes « Marche | Arrêt » indépendantes, sans même vous déplacer de votre siège.



COMMANDE DE VARIATEUR* (ÉLECTRIQUE UNIQUEMENT)

La commande de variateur sans fil du Bromic Smart-Heat™ vous permet d'ajuster la chaleur de 1 à 100 % pour un confort parfait et une entière flexibilité.

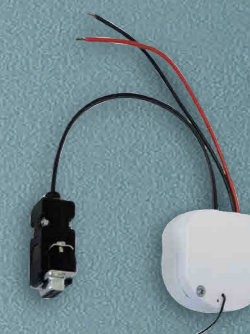

BROMIC SMART-HEAT™ LINK

Le Bromic Smart-Heat™ Link est compatible avec les principaux systèmes de domotiques, vous permettant de contrôler facilement vos chauffages d'extérieur Bromic depuis votre panneau de commande de domotique.**

** Nécessite un plug-in RS232

ECLIPSE SMART-HEAT™ CHAUFFAGE ÉLECTRIQUE PORTABLE

NUMÉRO DE MODEL

CODE PRODUIT	BH0820011-1
TYPE DE CARBURANT	ÉLECTRIQUE (3000W)
COULEUR	NOIR MAT
MATÉRIAU (TÊTE DE CHAUFFE)	ACIER INOXYDABLE 304 REVÊTU DE QUALITÉ SUPÉRIEURE
MATÉRIAU (CADRE AUTOPORTANT)	ACIER PREMIUM À DOUBLE REVÊTEMENT
ZONE DE CHALEUR	11M ²
COULEUR LED	BLANC CHAUD - À VARIATEUR
TEMPÉRATURE LED	3000K
LUMENS DIRIGÉS	216.6
COURANT ET TENSION NOMINAUX	220-240 V C.A. - 50-60 HZ
DÉGAGEMENT AU SOL MINIMUM	2000 MM

OPTION DE MONTAGE

AUTONOME	✓
----------	---

OPTIONS DE CONTRÔLE

COMMANDE DE VARIATEUR	INCLUS
ECLIPSE À DISTANCE MAÎTRE*	BH4623003-1 (FACULTATIF)

* Contrôlez jusqu'à six zones de chauffage avec un nombre illimité de chauffages par zone à partir d'une seule télécommande. Contrôle du gradateur requis.

Les mesures affichées dans ce catalogue sont les exigences minimales pour l'installation.
Bromic n'assume aucune responsabilité pour les installations incorrectes ou non conformes.
Toutes les mesures de ce catalogue sont affichées en mm.

MESURES DU PRODUIT

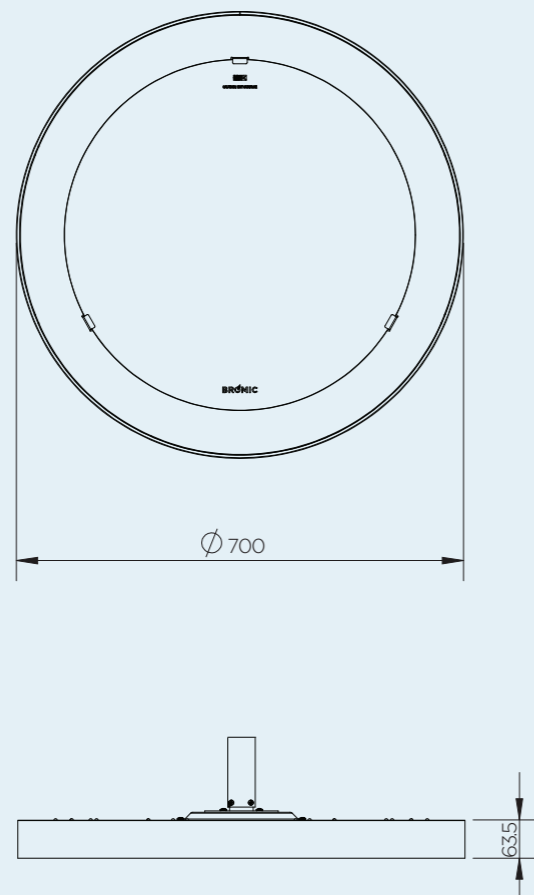

AUTONOME

VUE FRONTALE

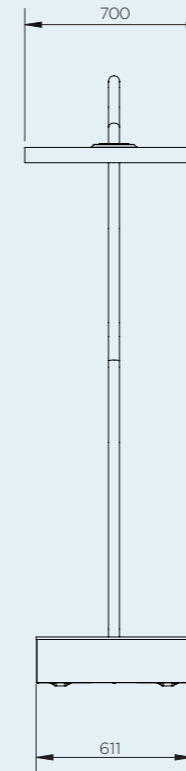

DÉGAGEMENT PLAFOND ET MUR

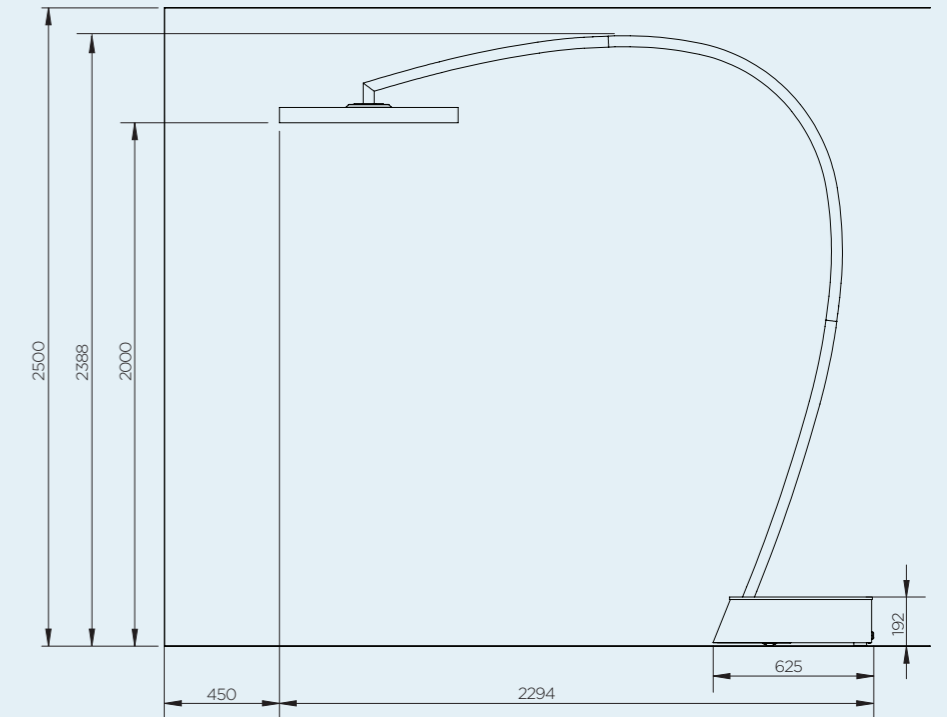

ZONE DE CHALEUR

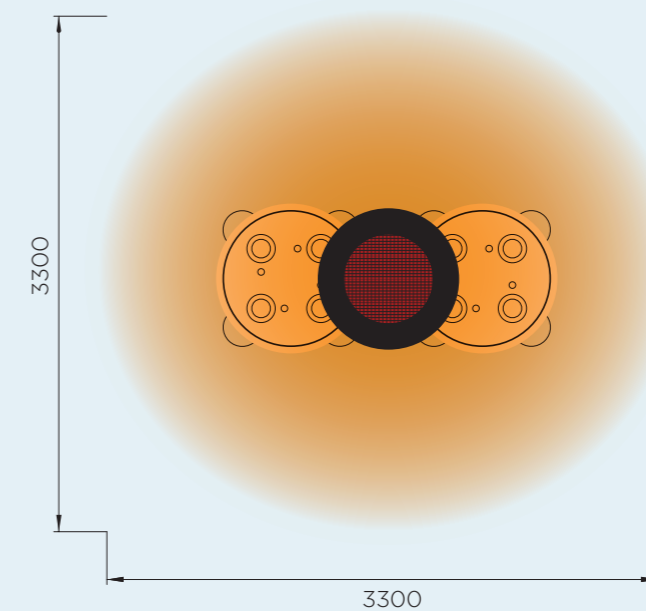

SÉRIE 3000W
ALIMENTATION APPROXIMATIVE
11 M² 3000W PUISSANCE DE
CHAUFFAGE

*ZONE DE CHALEUR DÉPENDANTE DE LA
TEMPÉRATURE AMBIANTE ET DU VENT.
CONDITIONS OPTIMALES RENCONTRÉES À
ENVIRON 15,5 °C ET DANS UN ENVIRONNEMENT
COUVERT FAIBLEMENT VENTE.

ECLIPSE SMART-HEAT™ ÉLECTRIQUE SUSPENDU

NUMÉRO DE MODEL

CODE PRODUIT	BH0920011-1
TYPE DE CARBURANT	ÉLECTRIQUE (3000W)
COULEUR	NOIR MAT
MATÉRIAU (TÊTE DE CHAUFFE)	ACIER INOXYDABLE 304 REVÊTU DE QUALITÉ SUPÉRIEURE
MATÉRIAU (BRAS DE MONTAGE)	ACIER PREMIUM À DOUBLE REVÊTEMENT
ZONE DE CHALEUR	11M ²
COULEUR LED	BLANC CHAUD - À VARIATEUR
TEMPÉRATURE LED	3000K
LUMENS DIRIGÉS	216.6
COURANT ET TENSION NOMINAUX	220-240 V C.A. - 50-60 HZ
DÉGAGEMENT AU SOL MINIMUM	PLAFOND 2438MM MUR 2438MM

OPTIONS DE MONTAGE

MONTAGE MURAL	BH3230016 (FACULTATIF)
BARRE DE MONTAGE AU PLAFOND DROITE 200 MM	BH3230011 (FACULTATIF)
BARRE DE MONTAGE AU PLAFOND DROITE 600 MM	BH3230012 (FACULTATIF)
DOUBLE BARRE DE MONTAGE AU PLAFOND DROITE 600 MM	INCLUS
BARRE DE MONTAGE AU PLAFOND INCURVÉE 600 MM	BH3230014 (FACULTATIF)
BARRE DE MONTAGE AU PLAFOND DROITE 1 200 MM	BH3230015 (FACULTATIF)

OPTIONS DE CONTRÔLE

COMMANDE DE VARIATEUR	INCLUS
ECLIPSE À DISTANCE MAÎTRE*	BH4623003-1 (FACULTATIF)

* Contrôlez jusqu'à six zones de chauffage avec un nombre illimité de chauffages par zone à partir d'une seule télécommande. Contrôle du gradateur requis.

Les mesures affichées dans ce catalogue sont les exigences minimales pour l'installation.
Bromic n'assume aucune responsabilité pour les installations incorrectes ou non conformes.
Toutes les mesures de ce catalogue sont affichées en mm.

MESURES DU PRODUIT

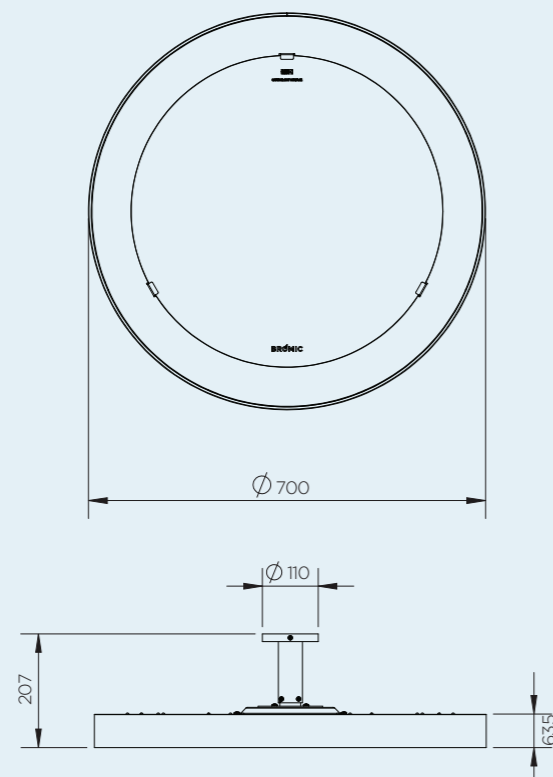

OPTIONS DE MONTAGE PLAFOND

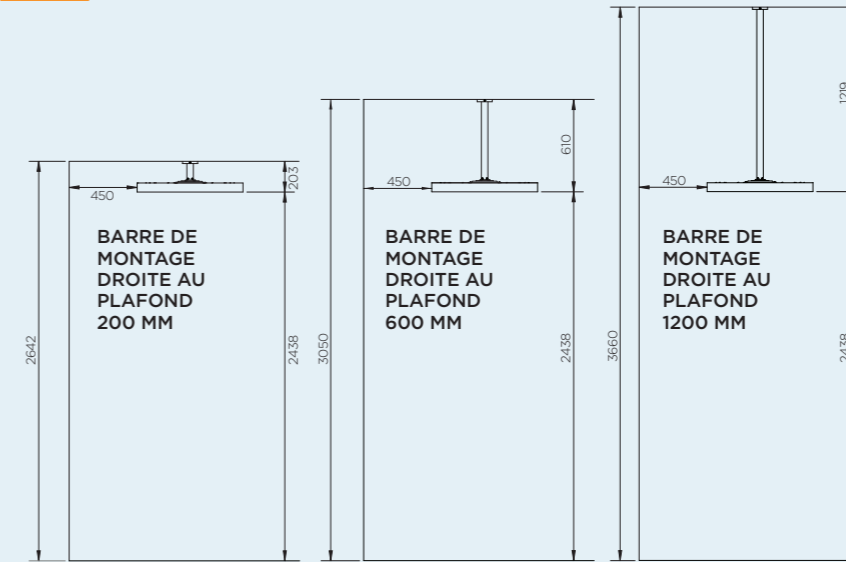

MONTAGE MURAL

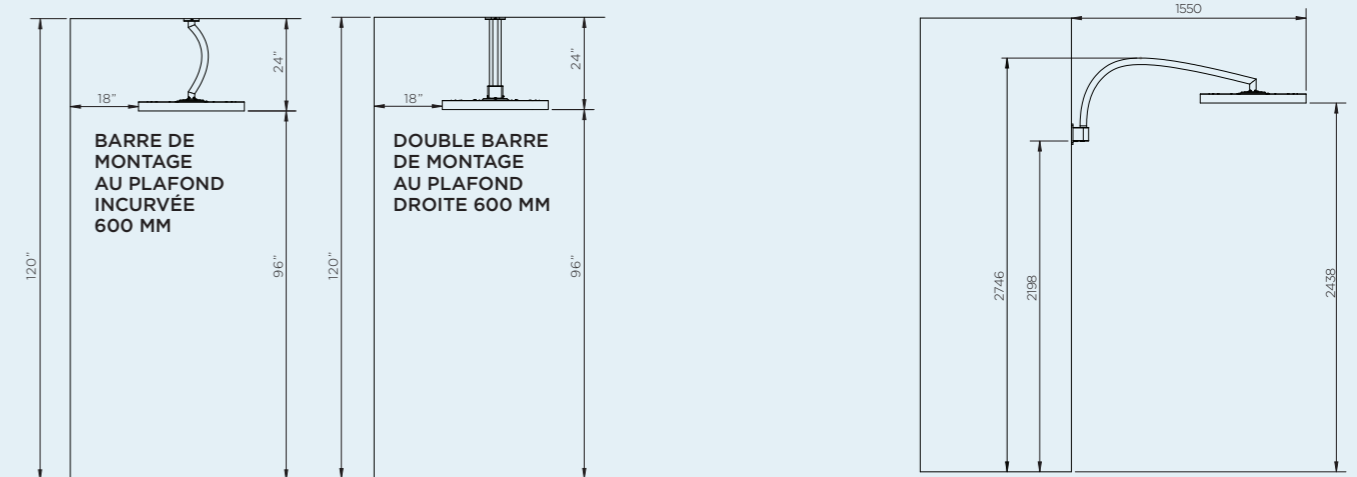

ZONE DE CHALEUR

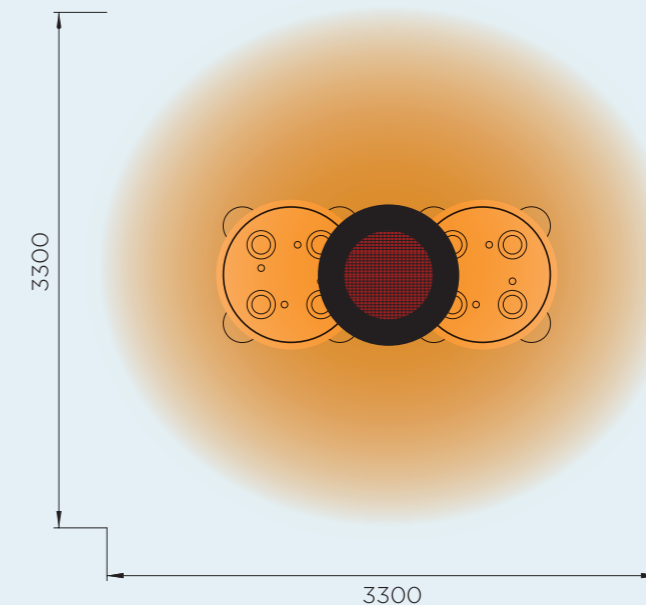

SÉRIE 3000W
ALIMENTATION APPROXIMATIVE
11 M² 3000W PUISSANCE DE
CHAUFFAGE

*ZONE DE CHALEUR DÉPENDANTE DE LA
TEMPÉRATURE AMBIANTE ET DU VENT.
CONDITIONS OPTIMALES RENCONTRÉES À
ENVIRON 15,5 °C ET DANS UN ENVIRONNEMENT
COUVERT FAIBLEMENT VENTÉ.

PLATINUM SMART-HEAT™ GAS

NUMÉRO DE MODÈLE	SÉRIE 300	SÉRIE 500
CODE PRODUIT	DIVERS	DIVERS
TYPE DE CARBURANT	LPG NG	LPG NG
COULEUR	NOIR	NOIR
ZONE DE CHALEUR	12M ²	20M ²
COURANT ET TENSION NOMINAUX	220 - 240 Va.c	220 - 240 Va.c
PUISSANCE DE CHAUFFAGE	25MJ	42MJ
DÉGAGEMENT AU SOL MINIMUM	2500MM	2500MM

OPTIONS DE FIXATION

FIXATION PLAFOND	✓	✓
FIXATION MURALE	✓	✓
MONTAGE AFFLEURANT	-	-
FIXATION POTEAU PLAFOND	✓	✓
AUTONOME	-	-

OPTIONS DE CONTRÔLE

COMMANDE MARCHÉ / ARRÊT	✓	✓
COMMANDE MARCHÉ / ARRÊT CODE PRODUIT	BH3130019-1	BH3130019-1
COMMANDE DE VARIATEUR	-	-
TÉLÉCOMMANDE	-	-

Les valeurs indiquées dans ce catalogue sont les mesures minimales pour l'installation. Bromic décline toute responsabilité suite à une installation incorrecte ou non conforme. Toutes les mesures de ce catalogue sont affichées en mm.

MESURES DU PRODUIT

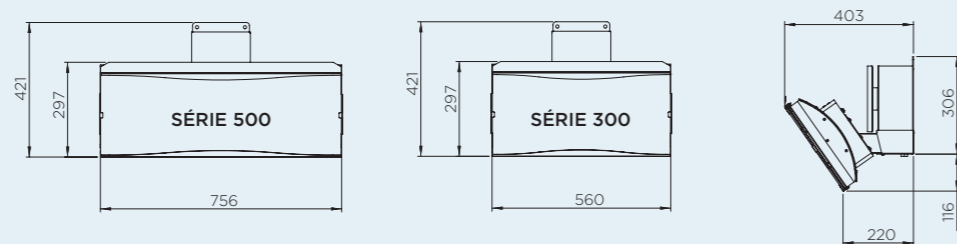

DIMENSIONS DU PRODUIT AVEC DÉFLECTEUR

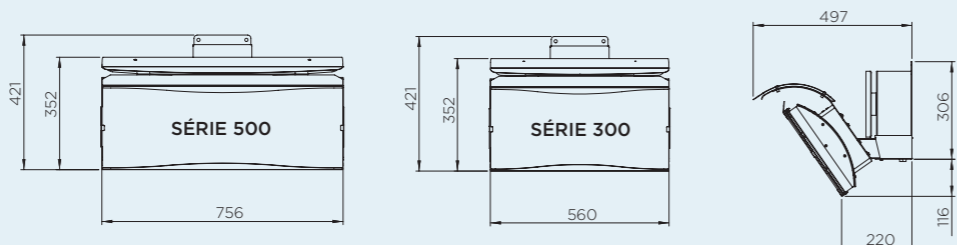

DÉGAGEMENT AU PLAFOND ET AU MUR

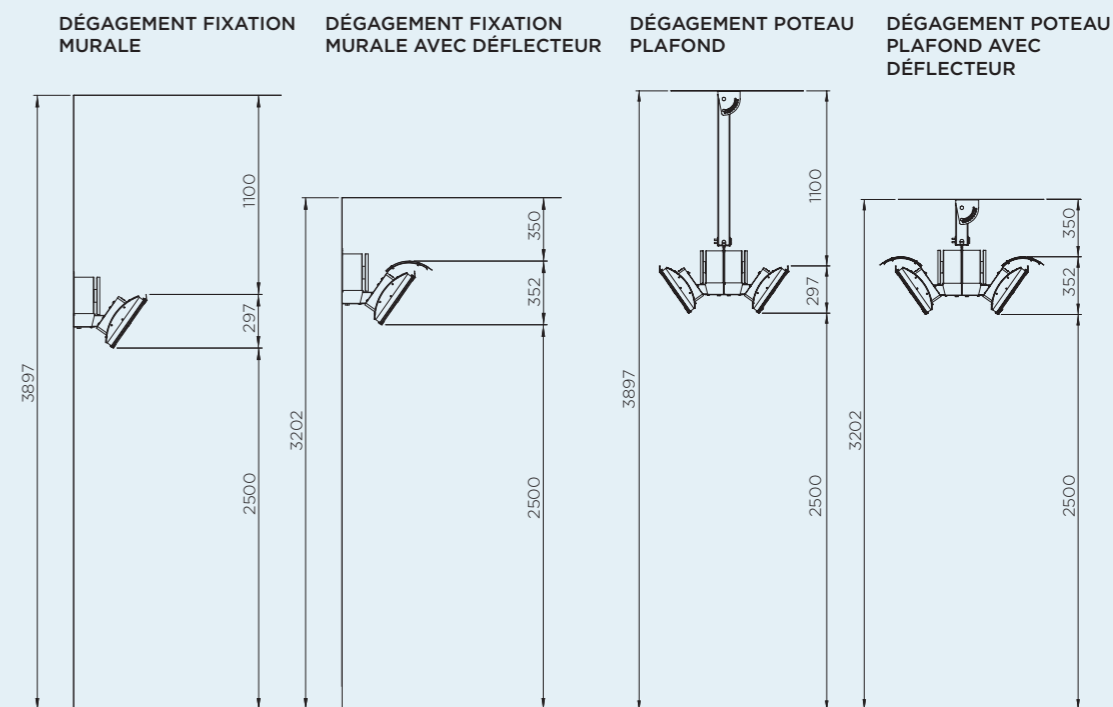

DIMENSIONS FIXATIONS

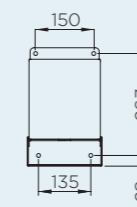

ZONE DE CHALEUR

SÉRIE 500

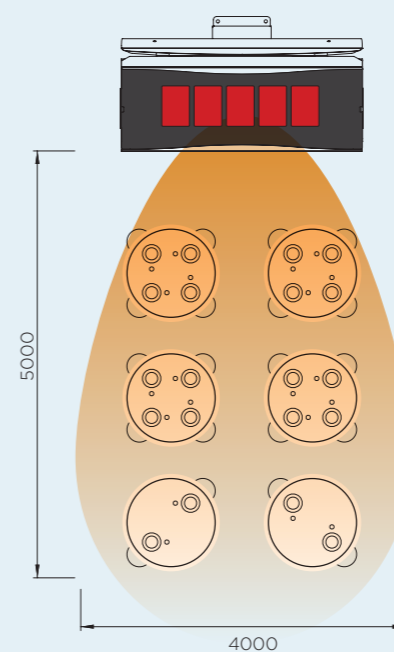

ALIMENTATION APPROXIMATIVE 20 M²
42MJ PUISSANCE DE CHAUFFAGE

SÉRIE 300

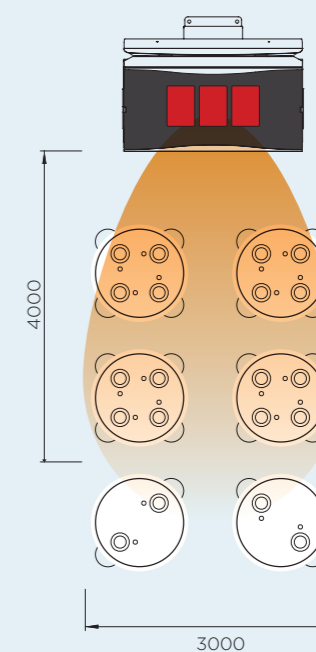

ALIMENTATION APPROXIMATIVE 12 M²
25MJ PUISSANCE DE CHAUFFAGE

*ZONE DE CHAUFFAGE DÉPENDANTE DE LA TEMPÉRATURE AMBIANTE ET DU VENT. CONDITIONS OPTIMALES ÉVALUÉES À ENVIRON 15,5°C ET PAR VENT FAIBLE DANS UN ENVIRONNEMENT COUVERT.

PLATINUM SMART-HEAT™ ELECTRIC

NUMÉRO DE MODÈLE	SÉRIE 2 300 W	SÉRIE 3 400 W
CODE PRODUIT PLATINUM ELECTRIC	BH0320004 BH0320009	BH0320006 BH0320010
CODE PRODUIT PLATINUM ELECTRIC MARINE	BH0320011 BH0320013	BH0320012 BH0320014
TYPE DE CARBURANT	ÉLECTRIQUE	ÉLECTRIQUE
COULEUR	NOIR BLANC	NOIR BLANC
ZONE DE CHALEUR	6M ²	10M ²
COURANT ET TENSION NOMINAUX	220 - 240V/9.6A	220 - 240V/14.2A
DÉGAGEMENT AU SOL MINIMUM	MUR 1 800 MM PLAFOND 2 400 MM	MUR 1 800 MM PLAFOND 2 400 MM
OPTIONS DE FIXATION		
FIXATION PLAFOND	✓	✓
KIT D'ENCASTREMENT AU PLAFOND CODE PRODUIT	BH3130017	BH3130027
FIXATION MURALE	✓	✓
MONTAGE AFFLEURANT	✓	✓
FIXATION POTEAU PLAFOND	✓	✓
POTEAU DE PLAFOND (600MM) CODE PRODUIT	BH3130023	BH3130023
POTEAU DE PLAFOND (1200MM) CODE PRODUIT	BH3130024	BH3130024
AUTONOME	-	-
OPTIONS DE CONTRÔLE		
COMMANDE MARCHE / ARRÊT	✓	✓
COMMANDE MARCHE / ARRÊT CODE PRODUIT	BH3130019-1	BH3130019-1
COMMANDE DE VARIATEUR	✓	✓
COMMANDE DE VARIATEUR CODE PRODUIT	BH3130020-1	BH3130020-1
TÉLÉCOMMANDE *	✓	✓
TÉLÉCOMMANDE CODE PRODUIT	BH3130021	BH3130021

Les valeurs indiquées dans ce catalogue sont les mesures minimales pour l'installation. Bromic décline toute responsabilité suite à une installation incorrecte ou non conforme. Toutes les mesures de ce catalogue sont affichées en mm.

* Une télécommande contrôle au maximum 6 zones de chauffage avec un nombre infini d'appareils par zone. Compatible uniquement avec des variateurs. La commande agit dans un rayon de 30 m des appareils.

MESURES DU PRODUIT

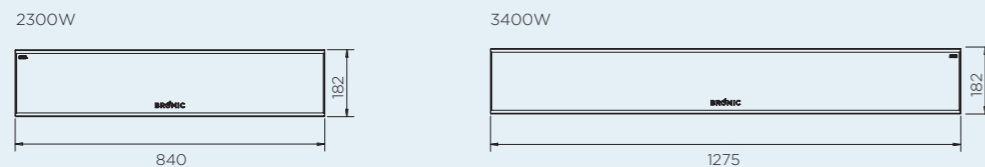

KIT D'ENCASTREMENT AU PLAFOND

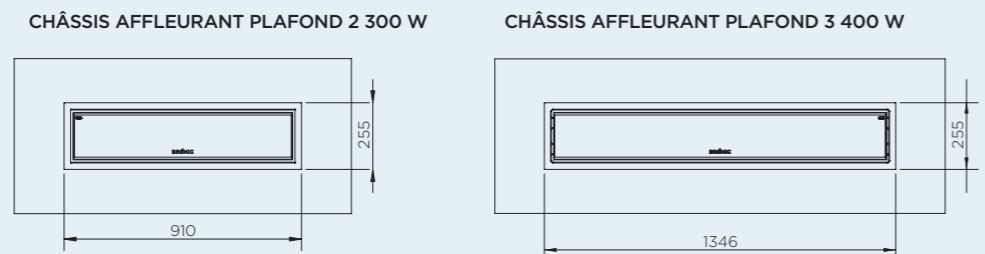

PLAFOND GUIDE DE CAVITÉ

TAILLE MINIMALE DE LA CAVITÉ POUR LES MODÈLES 2300W ET 3400W

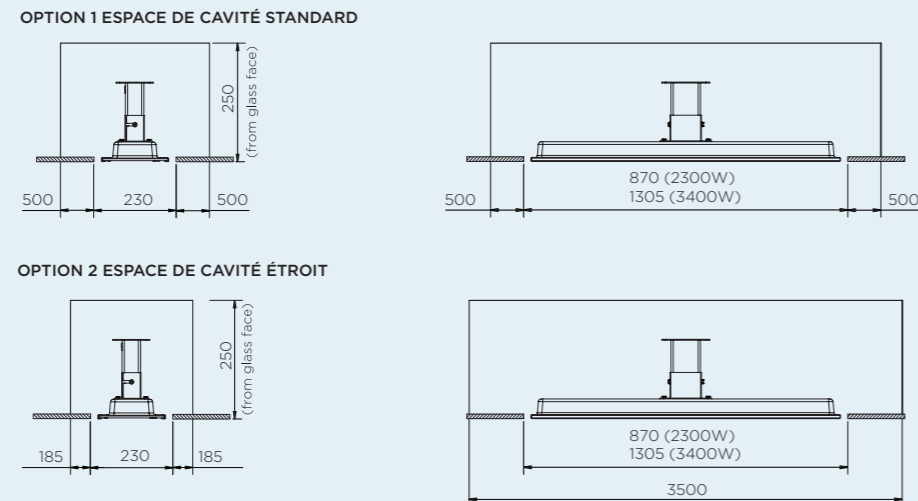

DÉGAGEMENT AU PLAFOND ET AU MUR

DÉGAGEMENT FIXATION PLAFOND

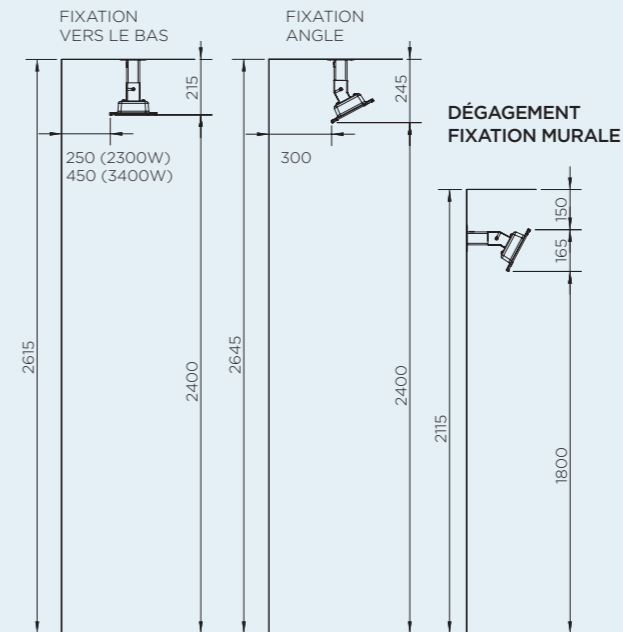

DÉGAGEMENT DE POTEAU DE PLAFOND

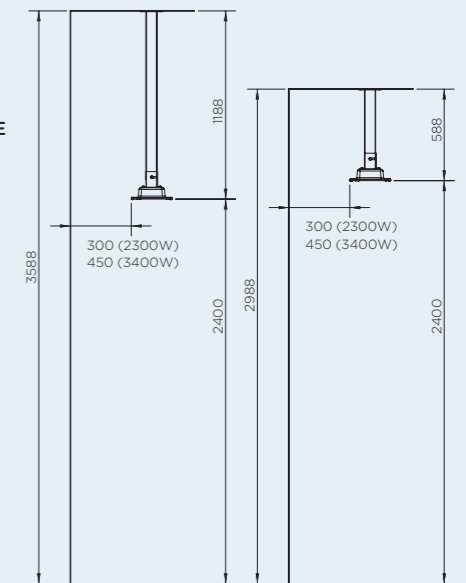

SUPPORT MURAL (COMPRIS)

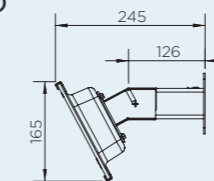

SUPPORT DE PLAFOND (COMPRIS)

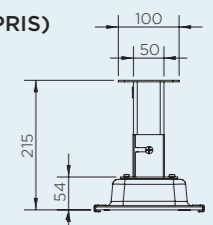

ZONE DE CHALEUR

SÉRIE 2300W
ALIMENTATION APPROXIMATIVE 6 M²
2300W PUISSANCE DE CHAUFFAGE

SÉRIE 3400W
ALIMENTATION APPROXIMATIVE 10 M²
3400W PUISSANCE DE CHAUFFAGE

*ZONE DE CHAUFFAGE DÉPENDANTE DE LA TEMPÉRATURE AMBIANTE ET DU VENT. CONDITIONS OPTIMALES ÉVALUÉES À ENVIRON 15,5°C ET PAR VENT FAIBLE DANS UN ENVIRONNEMENT COUVERT.

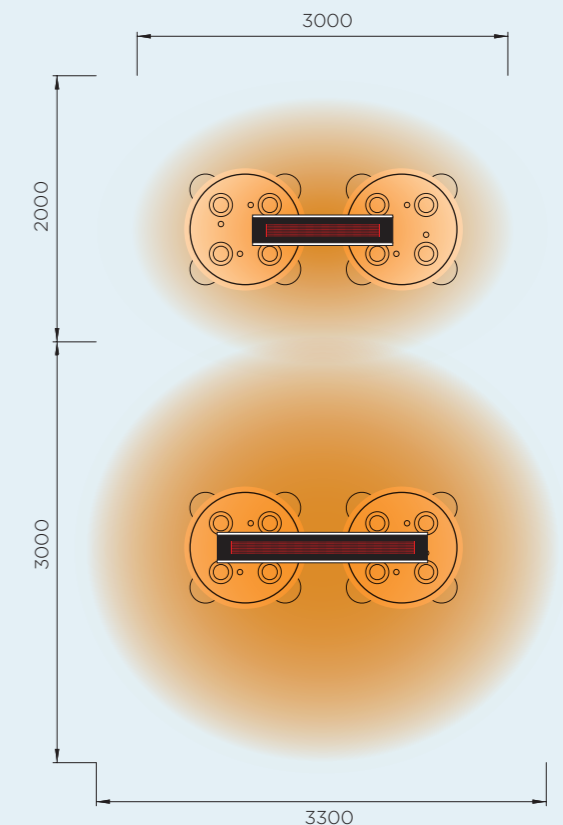

TUNGSTEN SMART-HEAT™ GAS

NUMÉRO DE MODÈLE	SÉRIE 300	SÉRIE 500
CODE PRODUIT	DIVERS	DIVERS
TYPE DE CARBURANT	LPG NG	LPG NG
COULEUR	NOIR	NOIR
ZONE DE CHALEUR	12M ²	20M ²
COURANT ET TENSION NOMINAUX	220 - 240 Va.c.	220 - 240 Va.c.
PUISSANCE DE CHAUFFAGE	25MJ	42MJ
DÉGAGEMENT AU SOL MINIMUM	2500MM	2500MM

MOUNTING OPTIONS

FIXATION PLAFOND	✓	✓
FIXATION MURALE	✓	✓
MONTAGE AFFLEURANT	-	-
FIXATION POTEAU PLAFOND	✓	✓
AUTONOME	-	-

CONTROL OPTIONS

COMMANDE MARCHÉ / ARRÊT	✓	✓
COMMANDE MARCHÉ / ARRÊT CODE PRODUIT	BH3130019-1	BH3130019-1
COMMANDE DE VARIATEUR	-	-
TÉLÉCOMMANDE	-	-

Les valeurs indiquées dans ce catalogue sont les mesures minimales pour l'installation.
Bromic décline toute responsabilité suite à une installation incorrecte ou non conforme.
Toutes les mesures de ce catalogue sont affichées en mm.

MESURES DU PRODUIT

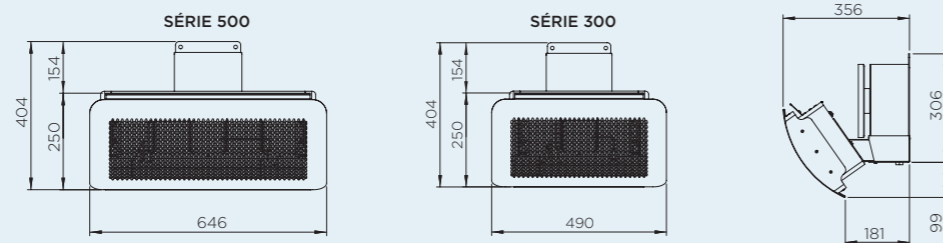

DIMENSIONS DU PRODUIT AVEC DÉFLECTEUR

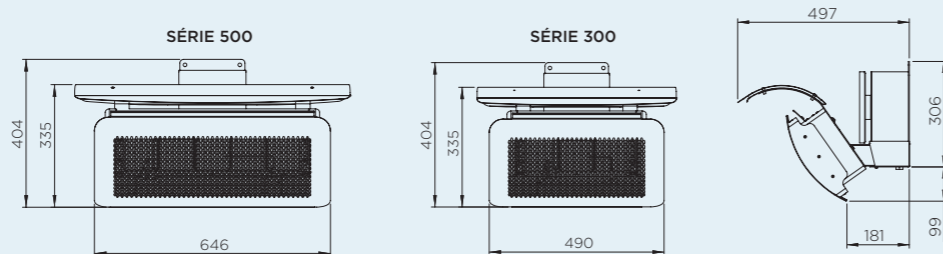

DÉGAGEMENT AU PLAFOND ET AU MUR

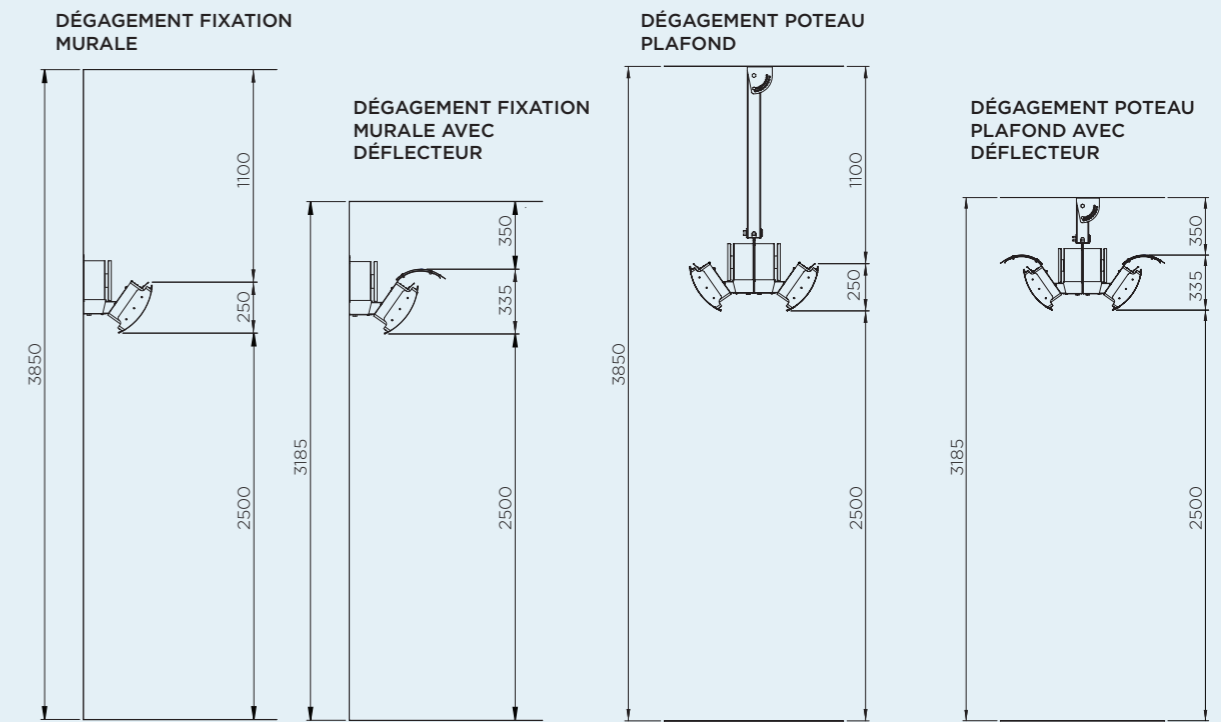

DIMENSIONS FIXATIONS

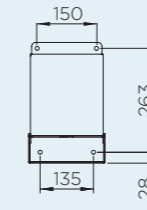

ZONE DE CHALEUR

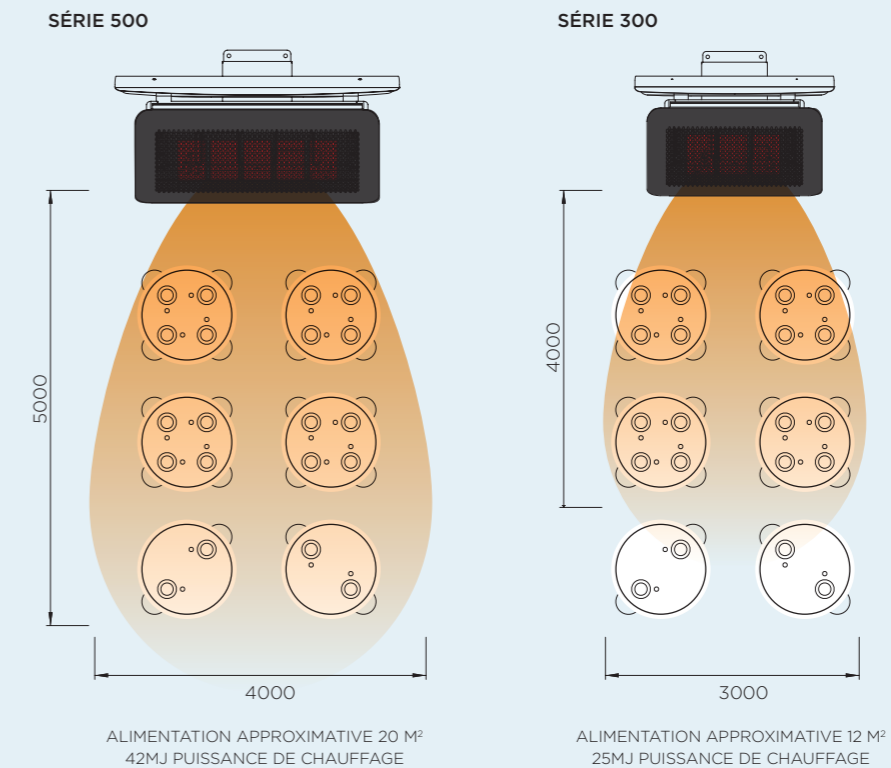

*ZONE DE CHAUFFAGE DÉPENDANTE DE LA TEMPÉRATURE AMBIANTE ET DU VENT. CONDITIONS OPTIMALES ÉVALUÉES À ENVIRON 15,5°C ET PAR VENT FAIBLE DANS UN ENVIRONNEMENT COUVERT.

TUNGSTEN SMART-HEAT™ ELECTRIC

MODEL NUMBER	SÉRIE 2000	3000 SERIES	4000 SERIES	6000 SERIES
CODE PRODUIT	BH0420022-1 BH0420026-1	BH0420023-1 BH0420027-1	BH0420024-1 BH0420028-1	BH0420025-1 BH0420029-1
TYPE DE CARBURANT	ÉLECTRIQUE	ÉLECTRIQUE	ÉLECTRIQUE	ÉLECTRIQUE
COULEUR	NOIR BLANC	NOIR BLANC	NOIR BLANC	NOIR BLANC
ZONE DE CHALEUR	6M ²	9M ²	11M ²	13M ²
COURANT ET TENSION NOMINAUX**	220 - 240V/8.3A	220 - 240V/12.5A	220 - 240V/16.6A	220 - 240V/25A
DÉGAGEMENT AU SOL MINIMUM	MUR 1 800 MM PLAFOND 2 400 MM		MUR 1 800 MM PLAFOND 2 400 MM	

MOUNTING OPTIONS

FIXATION PLAFOND	✓	✓	✓	✓
KIT D'ENCASTREMENT AU PLAFOND CODE PRODUIT	BH8180010	BH8180011	BH8180010	BH8180011
FIXATION MURALE	✓	✓	✓	✓
MONTAGE AFFLEURANT	✓	✓	✓	✓
FIXATION POTEAU PLAFOND	✓	✓	✓	✓
KIT DE SUSPENSION DE TUBES CODE PRODUIT		BH8180012		
AUTONOME	-	-	-	-

CONTROL OPTIONS

COMMANDE MARCHE / ARRÊT	✓	✓	✓	✓
COMMANDE MARCHE / ARRÊT CODE PRODUIT		BH3130019-1		
COMMANDE DE VARIATEUR	✓	✓	✓	✓
COMMANDE DE VARIATEUR CODE PRODUIT		BH3130020-1		
TÉLÉCOMMANDE *	✓	✓	✓	✓
TÉLÉCOMMANDE CODE PRODUIT		BH3130021		

Les valeurs indiquées dans ce catalogue sont les mesures minimales pour l'installation. Bromic décline toute responsabilité suite à une installation incorrecte ou non conforme. Toutes les mesures de ce catalogue sont affichées en mm.

* Une télécommande contrôle au maximum 6 zones de chauffage avec un nombre infini d'appareils par zone. Compatible uniquement avec des variateurs. La commande agit dans un rayon de 30 m des appareils.

** Modèles noirs uniquement.

MESURES DU PRODUIT

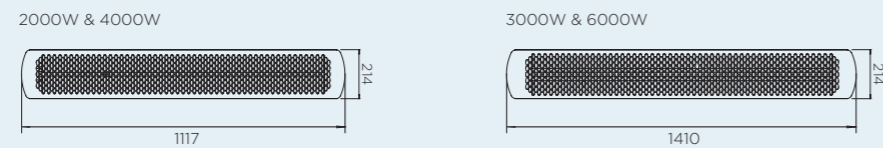

AFFLEURANT PLAFOND

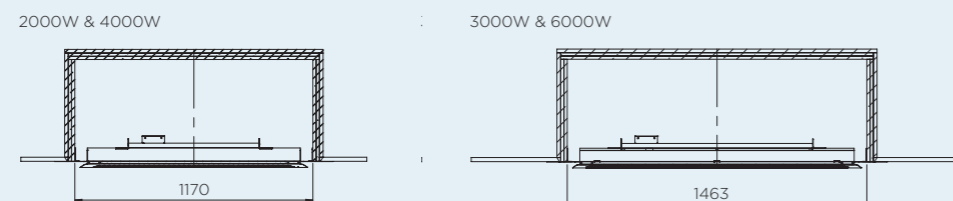
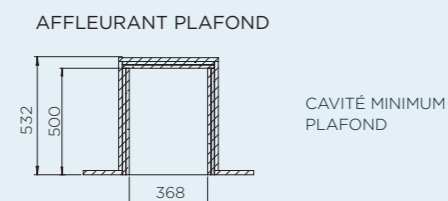
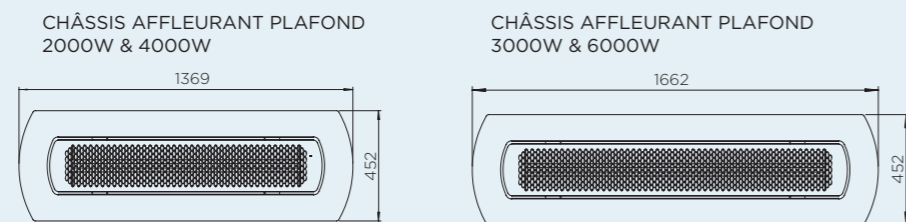

DÉGAGEMENT AU PLAFOND ET AU MUR

DÉGAGEMENT PLAFOND ET MUR

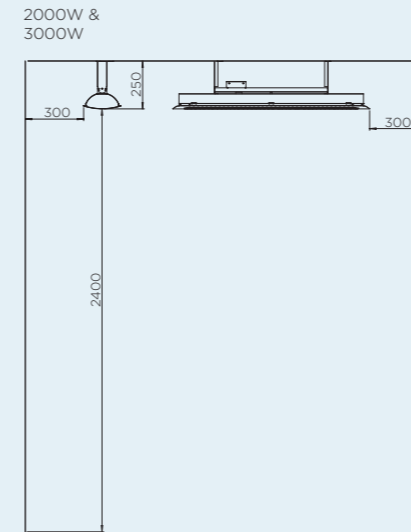

DÉGAGEMENT PLAFOND ET MUR

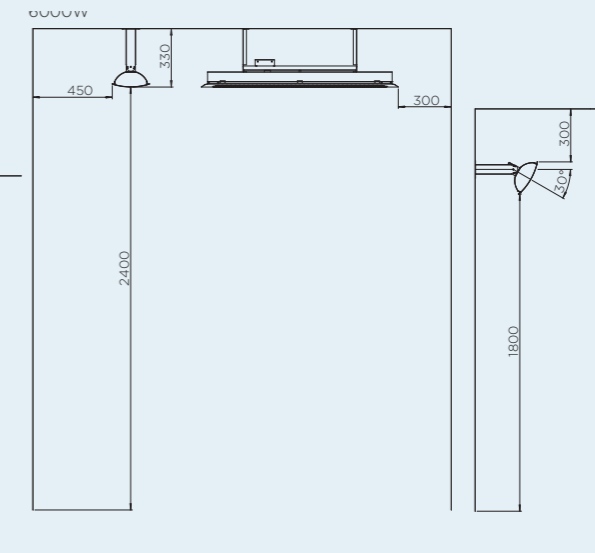

DÉGAGEMENT POTEAU PLAFOND SUSPENDU

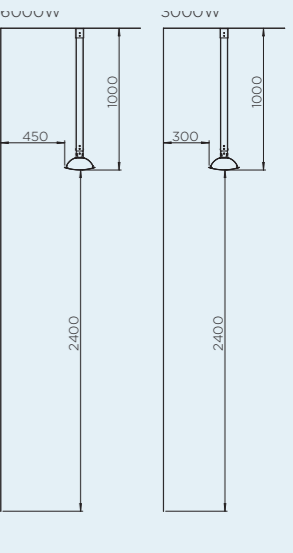

DIMENSIONS FIXATIONS

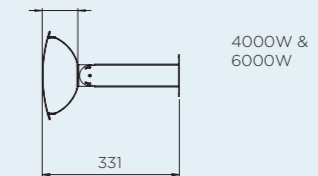
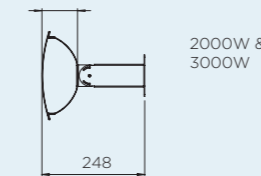

ZONE DE CHALEUR

2000W SERIES

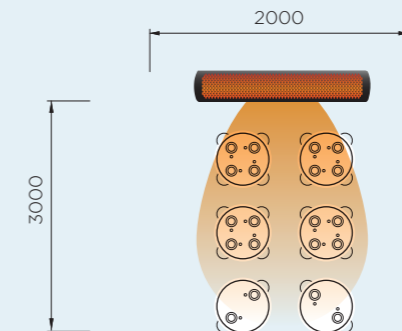

ALIMENTATION APPROXIMATIVE 6 M²
2KW PUISSANCE DE CHAUFFAGE

3000W SERIES

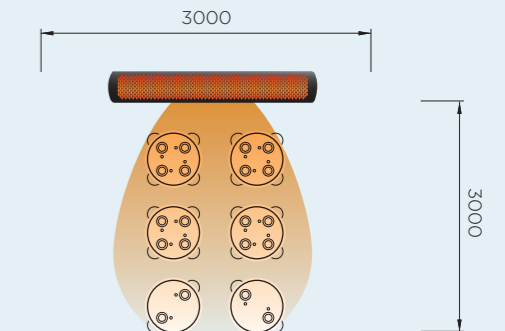

ALIMENTATION APPROXIMATIVE 9 M²
3KW PUISSANCE DE CHAUFFAGE

4000W SERIES

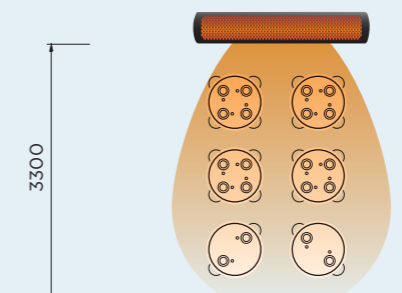

ALIMENTATION APPROXIMATIVE 11 M²
4KW PUISSANCE DE CHAUFFAGE

6000W SERIES

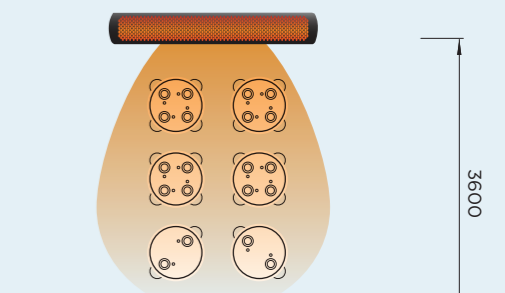

ALIMENTATION APPROXIMATIVE 13 M²
6KW PUISSANCE DE CHAUFFAGE

*ZONE DE CHAUFFAGE DÉPENDANTE DE LA TEMPÉRATURE AMBIANTE ET DU VENT. CONDITIONS OPTIMALES ÉVALUÉES À ENVIRON 15.5°C ET PAR VENT FAIBLE DANS UN ENVIRONNEMENT COUVERT.

TUNGSTEN SMART-HEAT™ PORTABLE

NUMÉRO DE MODÈLE

CODE PRODUIT	DIVERS
TYPE DE CARBURANT	LPG
COULEUR	NOIR
ZONE DE CHALEUR	20M ²
COURANT ET TENSION NOMINAUX	-
DÉGAGEMENT AU SOL MINIMUM	1000MM
PUISSANCE DE CHAUFFAGE	40MJ

OPTIONS DE FIXATION

FIXATION PLAFOND	-
FIXATION MURALE	-
MONTAGE AFFLEURANT	-
FIXATION POTEAU PLAFOND	-
AUTONOME	✓

OPTIONS DE CONTRÔLE

COMMANDE MARCHÉ / ARRÊT	-
COMMANDE DE VARIATEUR	-
TÉLÉCOMMANDE	-

ADDITIONAL OPTIONS

CODE PRODUIT DU KIT DE CONVERSION AU GAZ NATUREL	BH8280050
CODE PRODUIT DE LA COUVERTURE CHAUFFANTE	BH3030010

Les valeurs indiquées dans ce catalogue sont les mesures minimales pour l'installation.
Bromic décline toute responsabilité suite à une installation incorrecte ou non conforme.
Toutes les mesures de ce catalogue sont affichées en mm.

MESURES DU PRODUIT

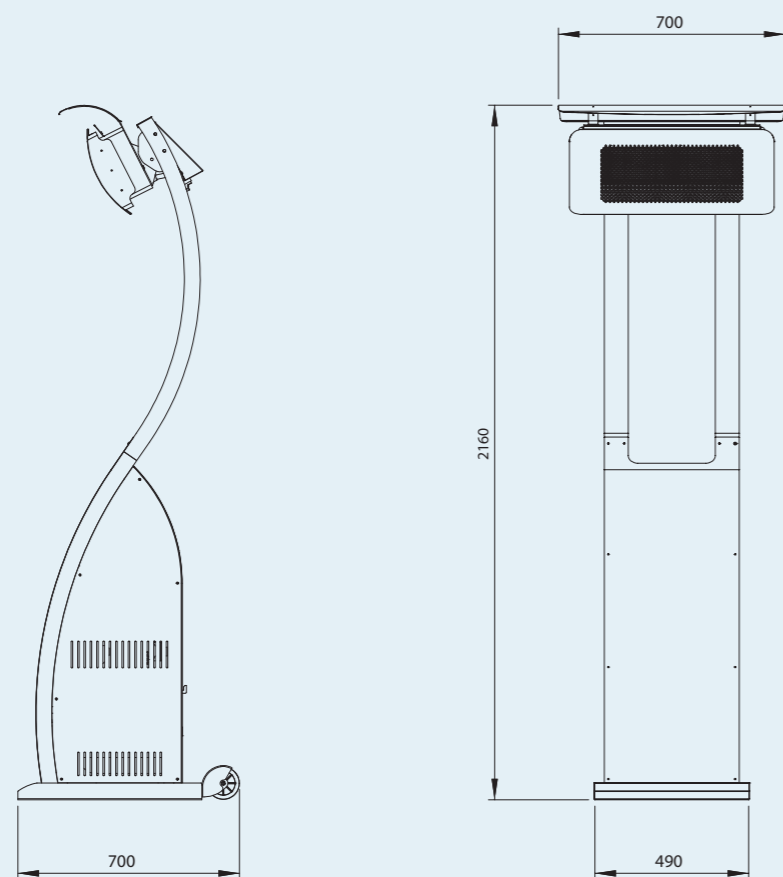

DÉGAGEMENT MUR ET PLAFOND

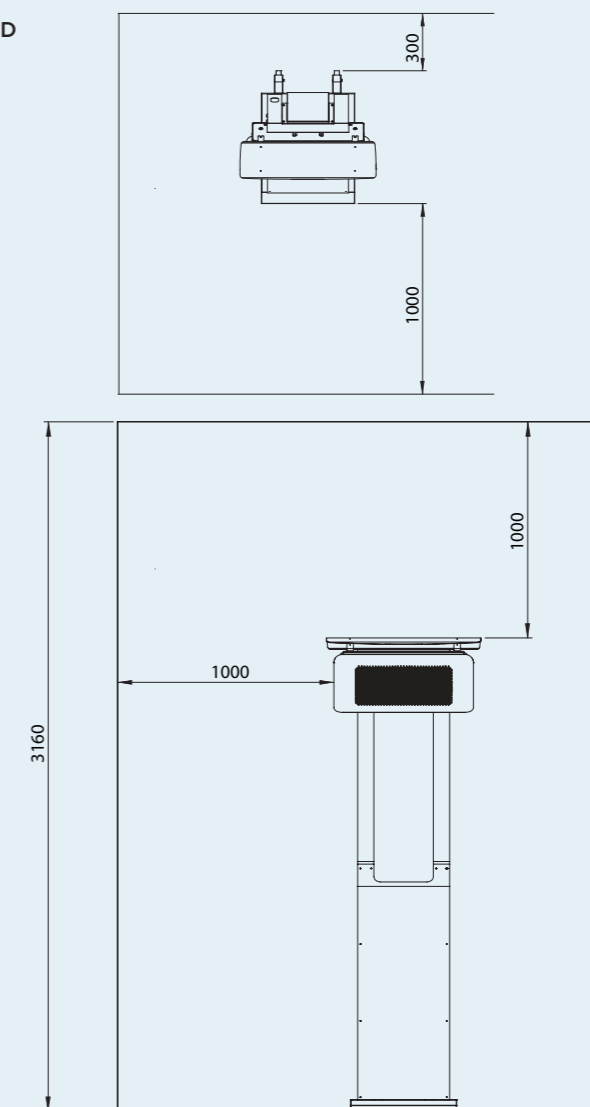

ZONE DE CHALEUR

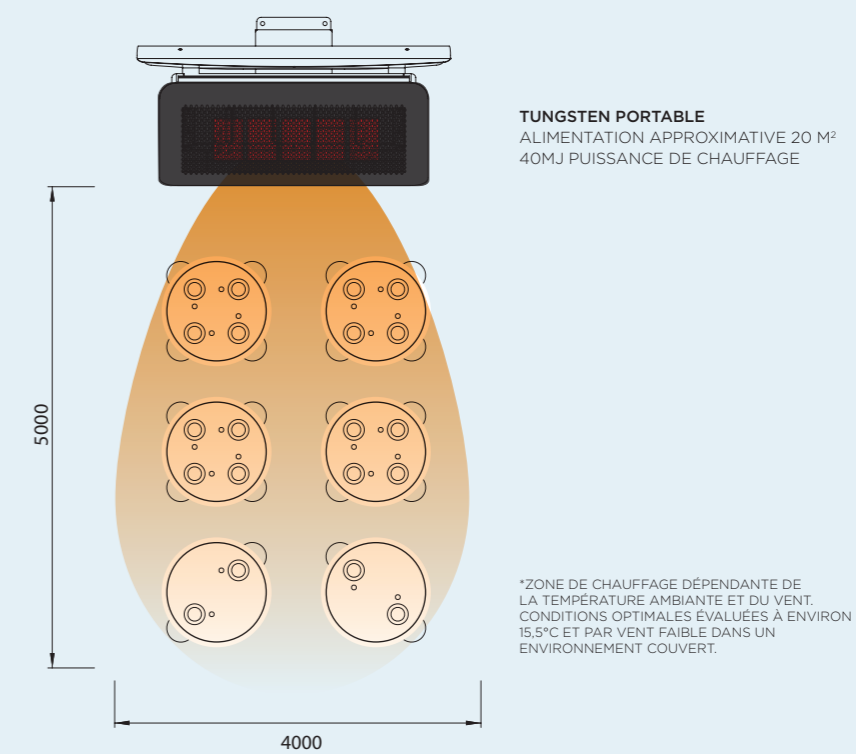

*ZONE DE CHAUFFAGE DÉPENDANTE DE LA TEMPÉRATURE AMBIANTE ET DU VENT. CONDITIONS OPTIMALES ÉVALUÉES À ENVIRON 15,5°C ET PAR VENT FAIBLE DANS UN ENVIRONNEMENT COUVERT.

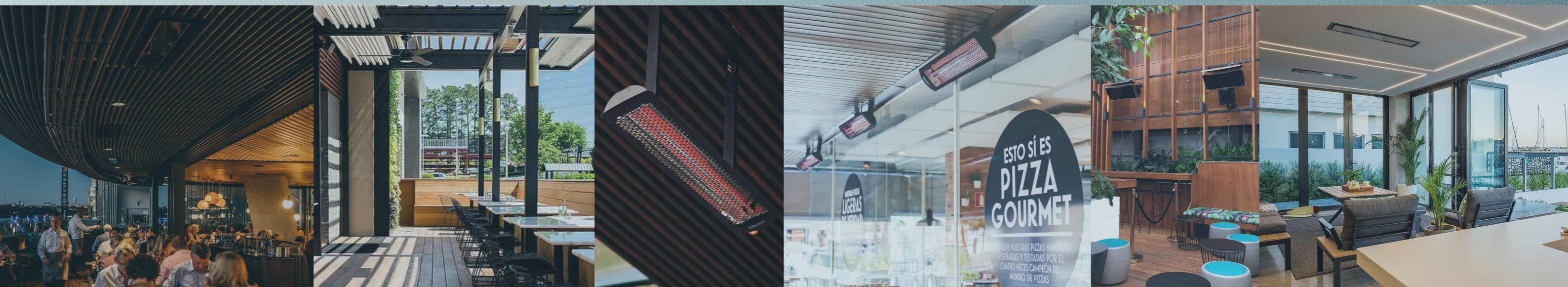

SERVICE DE CONCEPTION

Dans le cadre de nos services gratuits, les experts Bromic Heating vous proposent les produits et les configurations personnalisés plus appropriés pour chauffer vos espaces extérieurs.

Découvrez notre service de conception
[bromic.com](https://www.bromic.com)



À PROPOS DU GROUPE BROMIC

La renommée de Bromic dans le domaine de l'industrie et l'innovation remonte à 1978. À l'origine fournisseur de composants pour le gaz, Bromic s'est depuis développée pour devenir un leader international qui conçoit, produit et distribue une gamme variée de produits haut de gamme, technologiques sur échelle mondiale.

BROMIC.COM

ASIA PACIFIC | NORTH AMERICA | EUROPE

FR_03/2022