



BROMIC[®]
HEATING

ECLIPSE SMART-HEAT™ ELECTRIC

Reimmagina gli spazi aperti con la nostra serie Eclipse Smart-Heat™. Disponibile in sette design unici, la serie Bromic Eclipse aggiunge stile, calore e luce per spazi esterni incentrati sul design.



ECLIPSE PORTATILE ELETTRICO



DOPPIA ASTA DA 600 MM PER MONTAGGIO A SOFFITTO



ASTA DRITTA DA 600 MM PER MONTAGGIO A SOFFITTO

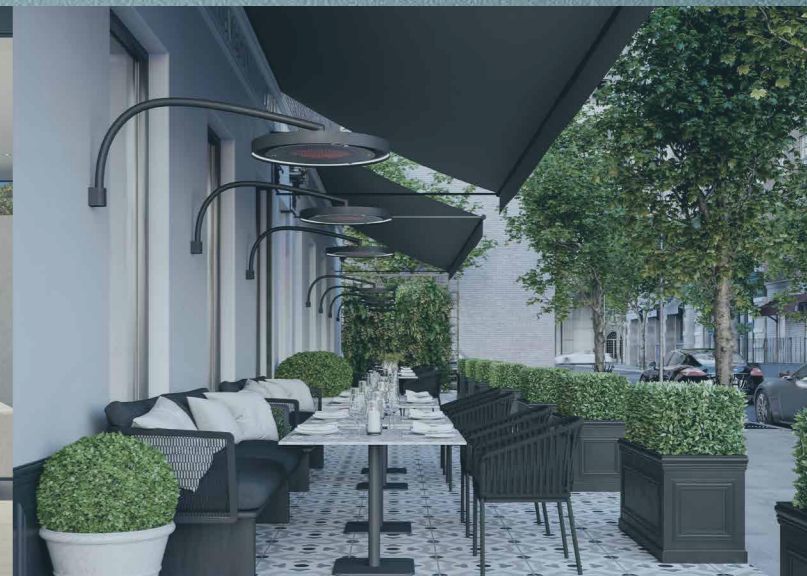

SUPPORTO A PARETE

ECLIPSE
SMART-HEAT™ ELECTRIC
PORTABLE

Aggiungi calore e comfort agli spazi all'aperto mentre ottieni il perfetto equilibrio tra atmosfera, stile e funzionalità con il nostro riscaldatore elettrico portatile Eclipse Smart-Heat™.



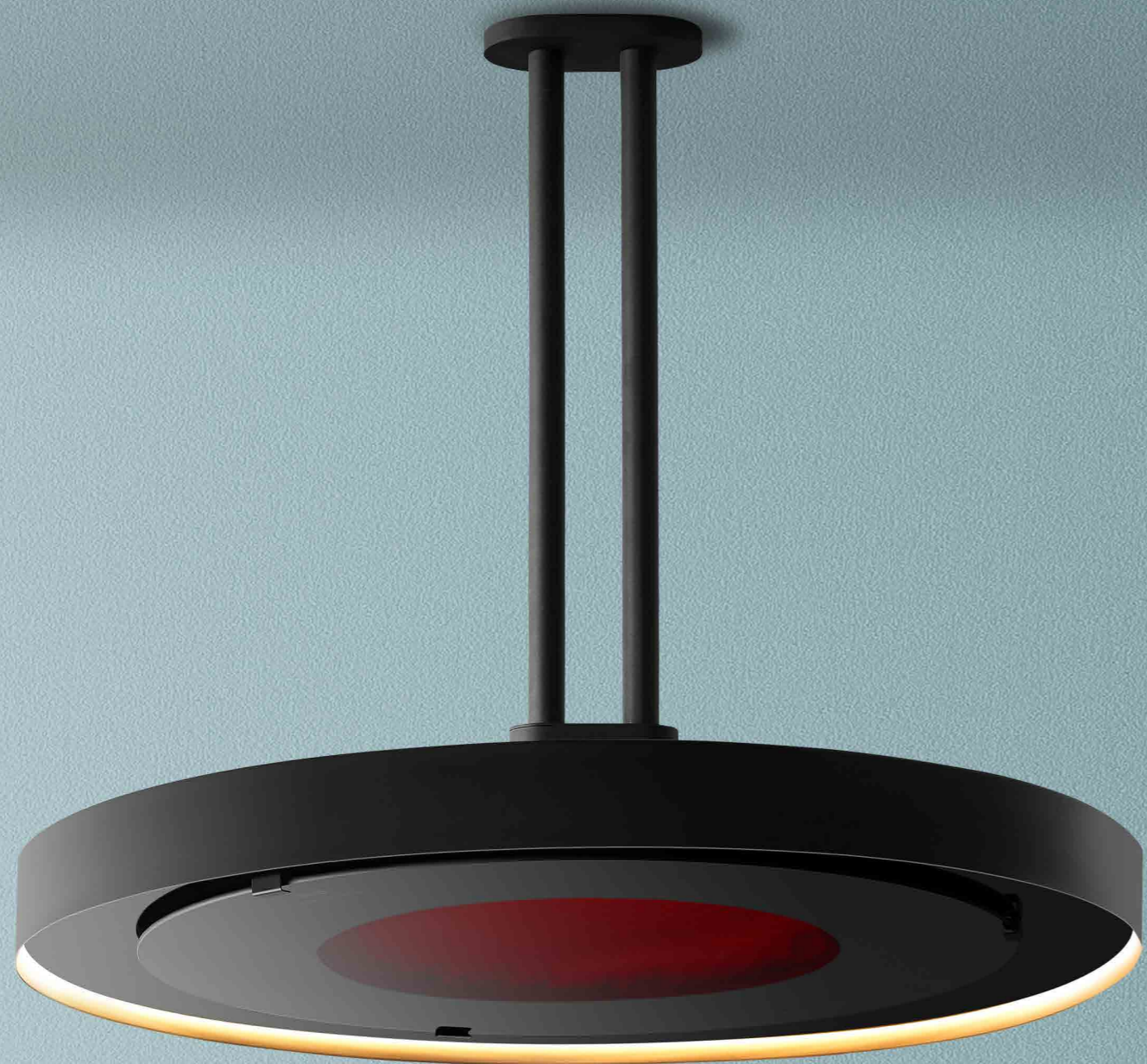

ECLIPSE SMART-HEAT™ ELECTRIC

Abbassa le luci e alza il calore con il nostro riscaldatore elettrico Eclipse Smart-Heat™. Disponibile in sei opzioni di montaggio uniche, la nuova serie Bromic Eclipse Smart-Heat™ Electric porta comfort, leggerezza e stile per il commercio e gli spazi residenziali all'aperto.

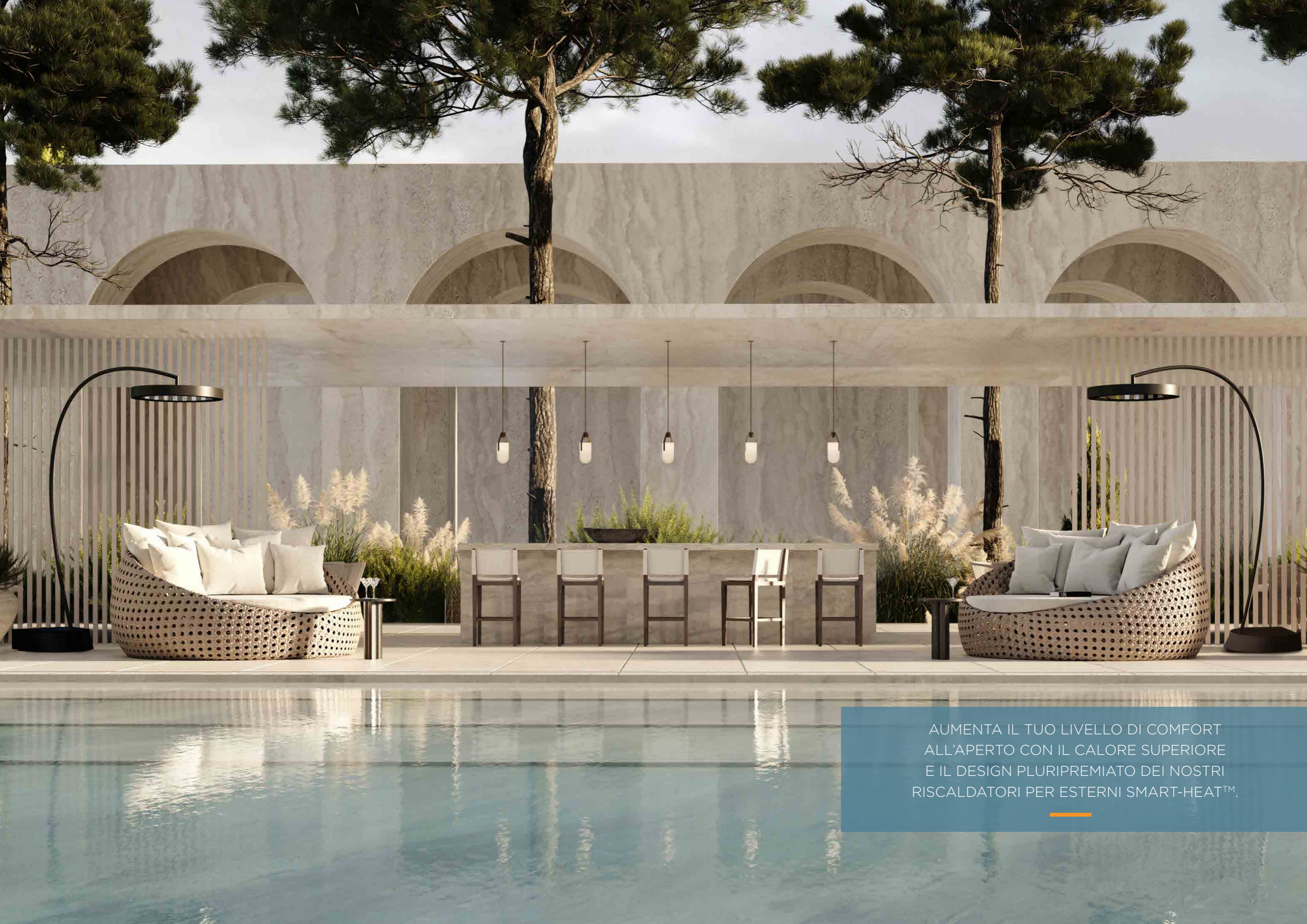

AUMENTA IL TUO LIVELLO DI COMFORT
ALL'APERTO CON IL CALORE SUPERIORE
E IL DESIGN PLURIPREMIATO DEI NOSTRI
RISCALDATORI PER ESTERNI SMART-HEAT™.



PERFETTA INTEGRAZIONE DI
LINEE PULITE E MODERNE, DESIGN
MINIMALISTA E MATERIALI DI QUALITÀ
GARANTISCONO STILE INNOVATIVO E
PRESTAZIONI TECNICHE.

BRÖMIC

PLATINUM SMART-HEAT™ ELECTRIC
CON KIT PER INCASSO OPZIONALE

PLATINUM
SMART-HEAT™ ELECTRIC

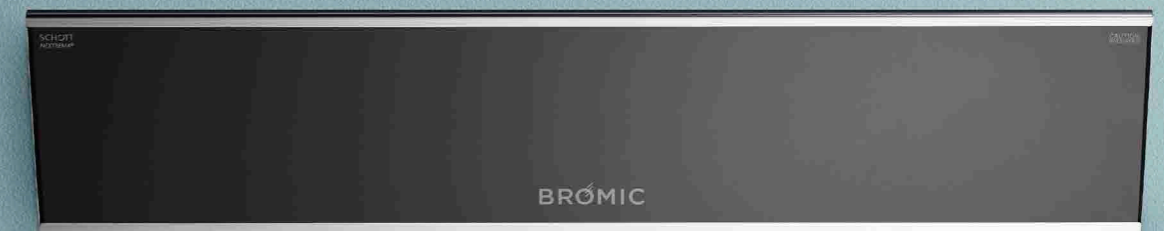
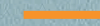

Disponibili in bianco e nero, i nostri riscaldatori Platinum Smart-Heat™ Electric sono particolarmente adatti per spazi ridotti e orientati al design. Questa unità in acciaio inossidabile dalla linea elegante distribuisce il comfort in modo uniforme nel suo spazio, riducendo al minimo l'emissione di luce, e si integra perfettamente nello sfondo con le nostre soluzioni di montaggio ad incasso.



PLATINUM
SMART-HEAT™ GAS



La serie di riscaldatori Platinum Smart-Heat™ Gas diffonde il calore e il comfort in modo uniforme in tutti i settori, con una luce rossa morbida e lenitiva. Costruito con materiali puri e pregiati e progettato con eleganza, non c'è alcun compromesso su prestazioni, affidabilità e bellezza.

TUNGSTEN SMART-HEAT™ ELECTRIC

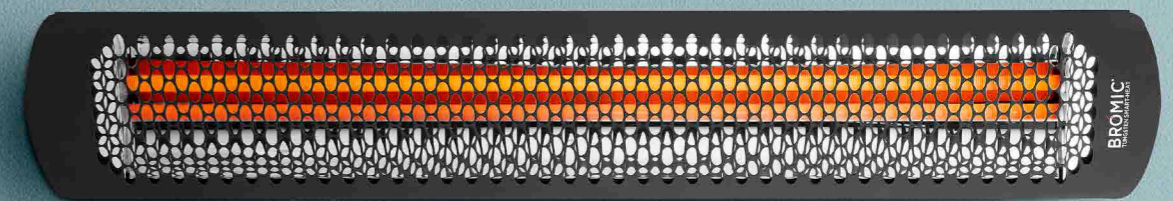

La nostra serie Tungsten Smart-Heat Electric offre un riscaldamento radiante ad alte prestazioni per ambienti esterni e semichiusi, con un design industriale.. Vanta inoltre un rivestimento ad alta temperatura per adattarsi a tutti gli ambienti. Con una costruzione in acciaio inossidabile, il suo elemento durevole emetterà una luce rossa morbida per creare un ambiente caldo e confortevole nel vostro spazio.

BROMIC
TUNGSTEN SMART-HEAT

TUNGSTEN SMART-HEAT™ GAS

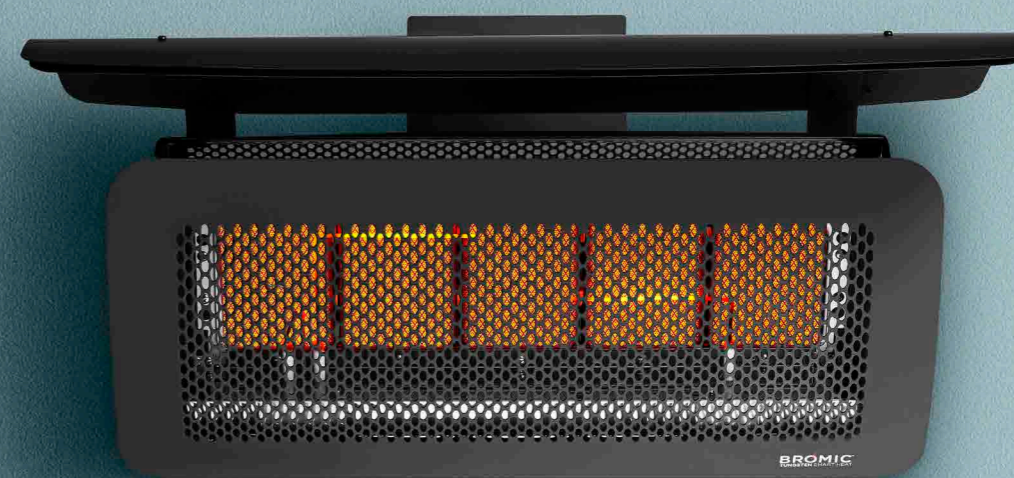

Il nostro riscaldatore Tungsten Smart-Heat™ Gas ha un morbido involucro scorrevole e curvo e un corpo ingegnerizzato, che produce calore formidabile per creare uno spazio esterno davvero confortevole. Il suo semplice braccio orientabile permette un miglior posizionamento e controllo direzionale del calore. Questo riscaldatore ha anche una gamma di accessori disponibili per fornire versatilità nelle opzioni di montaggio e regolatore.



LA NOSTRA DEDIZIONE
ALL'INNOVAZIONE NELLA QUALITÀ
E NEL DESIGN, CI PERMETTE DI
RISOLVERE UNA VASTA GAMMA
DI SFIDE REALI COME IL CLIMA,
L'EFFICIENZA E L'AMBIENTE.



TUNGSTEN SMART-HEAT™ PORTABLE

La sua finitura nera neutra e il suo design pluripremiato lo rendono un'opera d'arte moderna. Il riscaldatore Tungsten Smart-Heat™ Portable offre un efficiente riscaldamento direzionale e una soluzione di riscaldamento versatile per gli ambienti esterni. La sua struttura modulare con ruote integrate consente una facile manovrabilità in spazi ristretti.

**ACCENDERE.
VAI SENZA FILI.**

SMART-HEAT™ REGOLATORI WIRELESS

Con la possibilità di collegare gruppi di riscaldatori da un unico punto e di smorzare le uscite di riscaldamento, la gamma di regolatori Smart-Heat™ offre una soluzione semplice ma potente per controllare il vostro ambiente

Per saperne di più sulle nostre opzioni di controllo wireless
bromic.com



**TELECOMANDO A 4 CANALI
ON | OFF*
(GAS ED ELETTRICO)**

Il controller wireless Bromic Smart-Heat™ On | Off può commutare l'alimentazione a due uscite, abilitando il controllo "On | Off" senza doversi spostare.



**REGOLATORE DIMMER*
(SOLO ELETTRICO)**

Il controller wireless Bromic Smart-Heat™ Dimmer consente di regolare il calore dall'1 al 100%, per offrire comfort e versatilità totale.



**BROMIC
SMART-HEAT™ LINK**

Bromic Smart-Heat™ Link è compatibile con alcuni dei principali sistemi di automazione domestica, consentendoti di controllare facilmente il tuo riscaldatore per esterno Bromic dal quadro di controllo dell'automazione domestica.**

** Richiede il plug-in RS232

ECLIPSE SMART-HEAT™ ELECTRIC PORTABLE

NUMERO MODELLO

CODICE PRODOTTO	BH0820011-1
TIPO DI CARBURANTE	ELETTRICO (3.000 W)
COLORE	NERO OPACO
MATERIALE (TESTA DEL RISCALDATORE)	ACCIAIO INOX 304 RIVESTITO DI QUALITÀ SUPERIORE
MATERIALE (TELAIO INDIPENDENTE)	ACCIAIO DI ALTA QUALITÀ CON DOPPIO RIVESTIMENTO
AREA DI RISCALDAMENTO	11 M ²
LED COLORE	BIANCO CALDO - REGOLABILE
LED TEMPERATURA	3.000 K
LED LUMEN	216.6
CORRENTE E POTENZA NOMINALI	220-240 V CA - DA 50 A 60 HZ
DISTANZA MINIMA DAL PAVIMENTO	2.000 MM

OPZIONE DI MONTAGGIO

IN PIEDI	✓
----------	---

OPZIONI DI CONTROLLO

REGOLATORE DIMMER	INCLUSO
TELECOMANDO MASTER ECLIPSE*	BH4623003-1 (OPZIONALE)

* Controlla fino a sei zone di riscaldatori con riscaldatori illimitati per zona da un singolo telecomando. È richiesto il controllo del dimmer.
Le misurazioni indicate nel presente catalogo sono requisiti minimi per l'installazione.
Bromic non si assume alcuna responsabilità per installazioni non corrette o non conformi.
Tutte le misure in questo catalogo sono espresse in mm.

MISURAZIONI DEL PRODOTTO

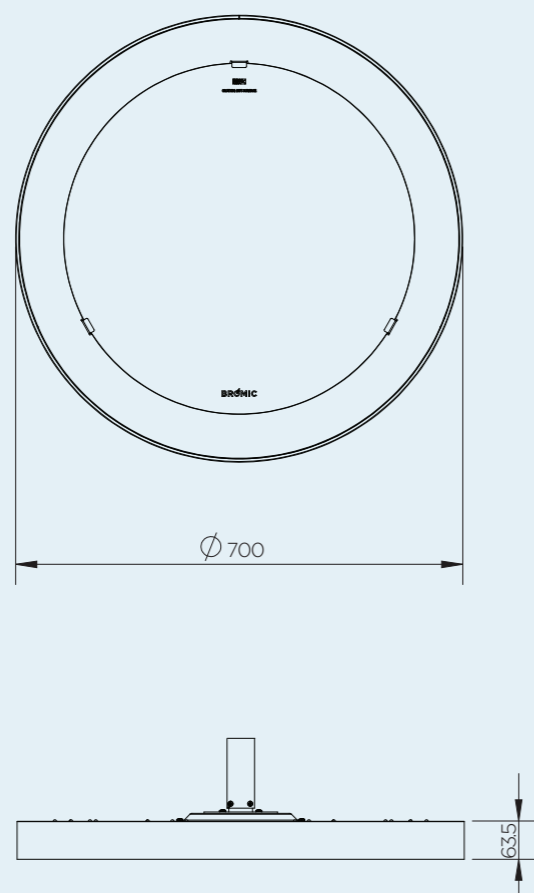

IN PIEDI

VISTA FRONTALE

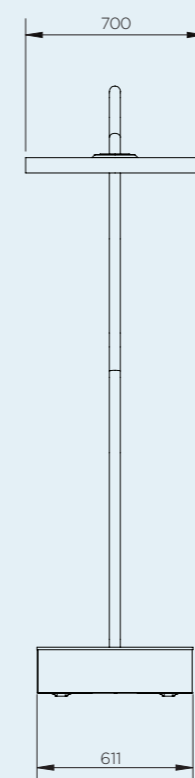

SPAZIO LIBERO SUL SOFFITTO E SULLA PARETE

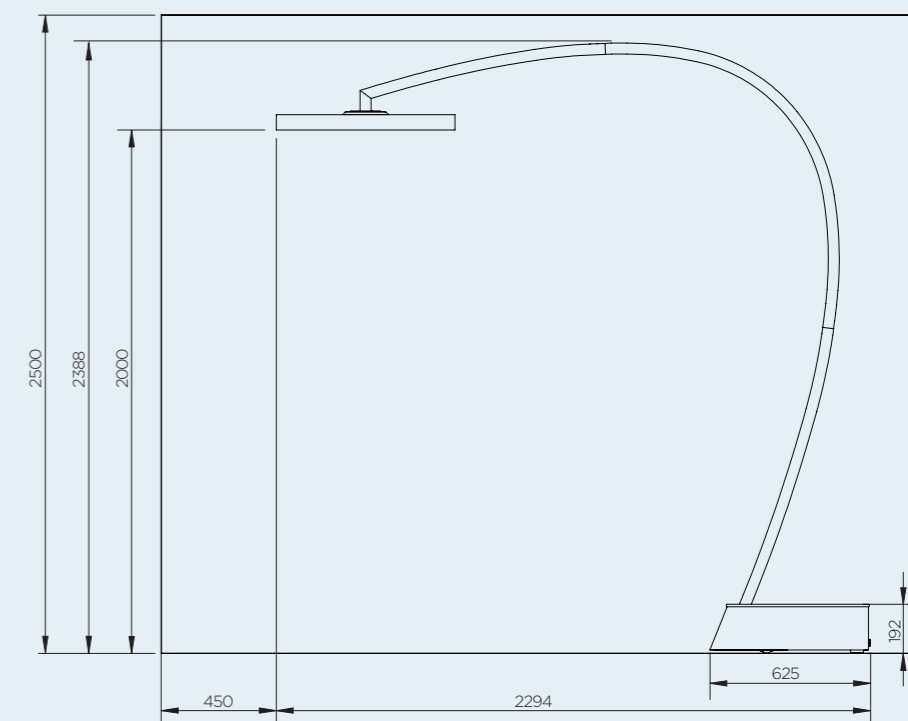

AREA DI RISCALDAMENTO

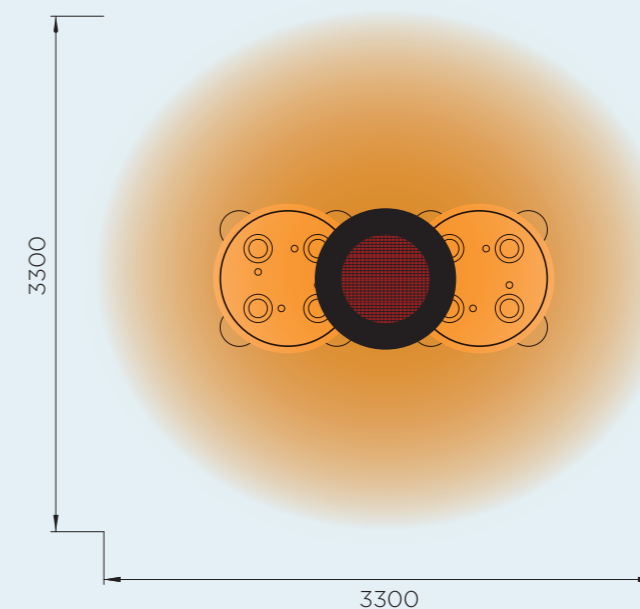

SERIE 3000 W
RISCALDAMENTO
APPROSSIMATIVO 11 M² POTENZA
DI RISCALDAMENTO 3.000 W

*L'AREA DI RISCALDAMENTO DIPENDE DALLA TEMPERATURA AMBIENTE E DAL VENTO. CONDIZIONI OTTIMALI A CIRCA 15,5 °C E IN AMBIENTE PROTETTO DAL VENTO.

ECLIPSE SMART-HEAT™ ELECTRIC PENDANT

NUMERO MODELLO

CODICE PRODOTTO	BH0920011-1
TIPO DI CARBURANTE	ELETTRICO (3.000 W)
COLORE	NERO OPACO
MATERIALE (TESTA DEL RISCALDATORE)	ACCIAIO INOX 304 RIVESTITO DI QUALITÀ SUPERIORE
MATERIALE (BRACCI DI MONTAGGIO)	ACCIAIO DI ALTA QUALITÀ CON DOPPIO RIVESTIMENTO
AREA DI RISCALDAMENTO	11 M ²
LED COLORE	BIANCO CALDO - REGOLABILE
LED TEMPERATURA	3.000 K
LED LUMEN	216.6
CORRENTE E POTENZA NOMINALI	220-240 V CA - DA 50 A 60 HZ
DISTANZA MINIMA DAL PAVIMENTO	A SOFFITTO 2.438 MM A PARETE 2.438 MM

OPZIONI DI MONTAGGIO

SUPPORTO A PARETE	BH3230016 (OPZIONALE)
ASTA DRITTA DA 200 MM PER MONTAGGIO A SOFFITTO	BH3230011 (OPZIONALE)
ASTA DRITTA DA 600 MM PER MONTAGGIO A SOFFITTO	BH3230012 (OPZIONALE)
DOPPIA ASTA DRITTA DA 600 MM PER MONTAGGIO A SOFFITTO	INCLUSO
ASTA CURVA DA 600 MM PER MONTAGGIO A SOFFITTO	BH3230014 (OPZIONALE)
ASTA DRITTA DA 1.200 MM PER MONTAGGIO A SOFFITTO	BH3230015 (OPZIONALE)

OPZIONI DI CONTROLLO

REGOLATORE DIMMER	INCLUSO
TELECOMANDO MASTER ECLIPSE*	BH4623003-1 (OPZIONALE)

* Controlla fino a sei zone di riscaldatori con riscaldatori illimitati per zona da un singolo telecomando. È richiesto il controllo del dimmer. Le misurazioni indicate nel presente catalogo sono requisiti minimi per l'installazione. Bromic non si assume alcuna responsabilità per installazioni non corrette o non conformi. Tutte le misure in questo catalogo sono espresse in mm.

MISURAZIONI DEL PRODOTTO

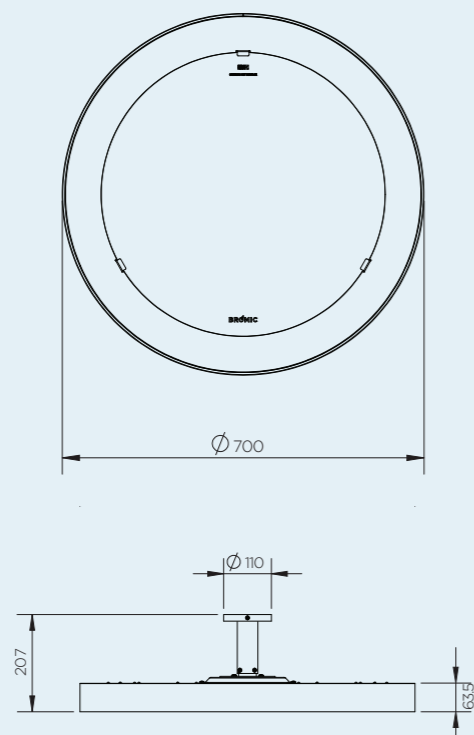

OPZIONI DI MONTAGGIO A SOFFITTO



MONTAGGIO A PARETE



AREA DI RISCALDAMENTO

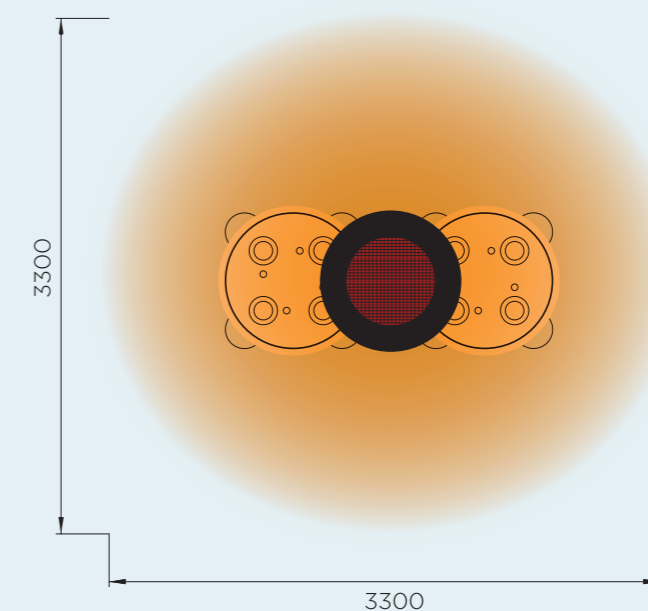

SERIE 3000 W
RISCALDAMENTO
APPROSSIMATIVO 11 M² POTENZA
DI RISCALDAMENTO 3.000 W

*L'AREA DI RISCALDAMENTO DIPENDE DALLA TEMPERATURA AMBIENTE E DAL VENTO. CONDIZIONI OTTIMALI A CIRCA 15.5 °C E IN AMBIENTE PROTETTO DAL VENTO.

PLATINUM SMART-HEAT™ GAS

NUMERO MODELLO	SERIE 300	SERIE 500
CODICE PRODOTTO	VARIE	VARIE
TIPO DI CARBURANTE	GPL NG	GPL NG
COLORE	NERO	NERO
AREA DI RISCALDAMENTO	12M ²	20M ²
CORRENTE NOMINALI	220 - 240 Va.c	220 - 240 Va.c
POTENZA DI RISCALDAMENTO	25MJ	42MJ
DISTANZA MINIMA DAL PAVIMENTO	2500MM	2500MM

OPZIONI DI MONTAGGIO

MONTAGGIO A SOFFITTO	✓	✓
MONTAGGIO A PARETE	✓	✓
DA INCASSO MONTAGGIO AD INCASSO	-	-
MONTAGGIO A SOFFITTO SU PALO	✓	✓
AUTOPORTANTE	-	-

OPZIONI DI CONTROLLO

ON OFF	✓	✓
ON OFF CODICE PRODOTTO	BH3130019-1	BH3130019-1
DIMMER	-	-
TELECOMANDO REMOTO	-	-

Le misurazioni indicate nel presente catalogo sono requisiti minimi per l'installazione. Bromic non si assume alcuna responsabilità per installazioni non corrette o non conformi. Tutte le misure in questo catalogo sono espresse in mm.

MISURAZIONI DEL PRODOTTO

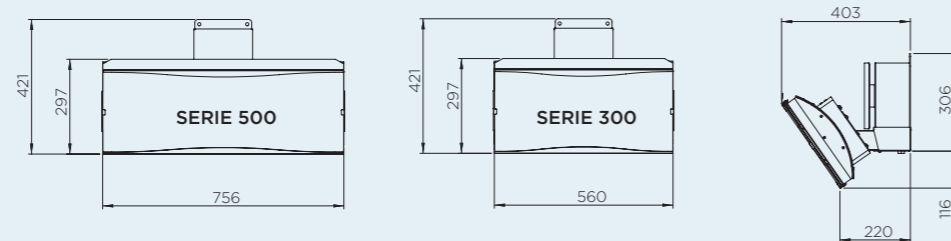

MISURAZIONI DEL PRODOTTO CON DEFLETTORE DI CALORE

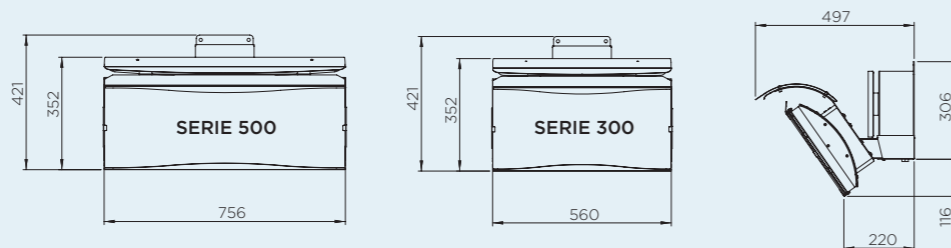

OPZIONI PER IL MONTAGGIO A SOFFITTO E A PARETE

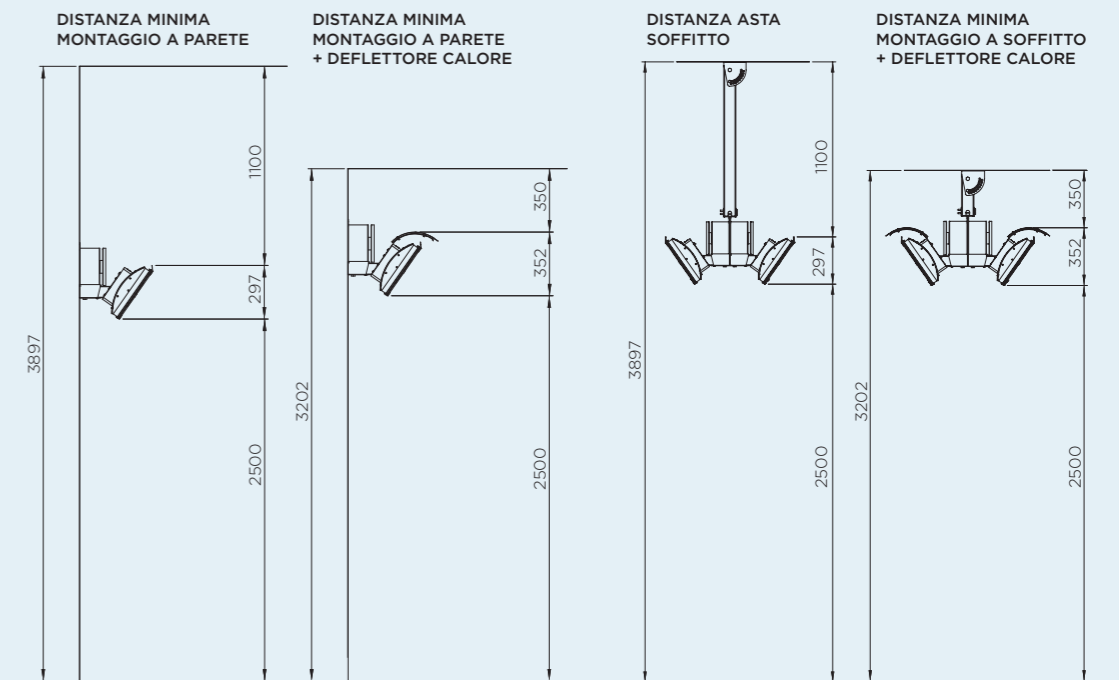

STAFFA A PARETE

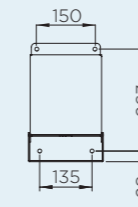

AREA DI RISCALDAMENTO

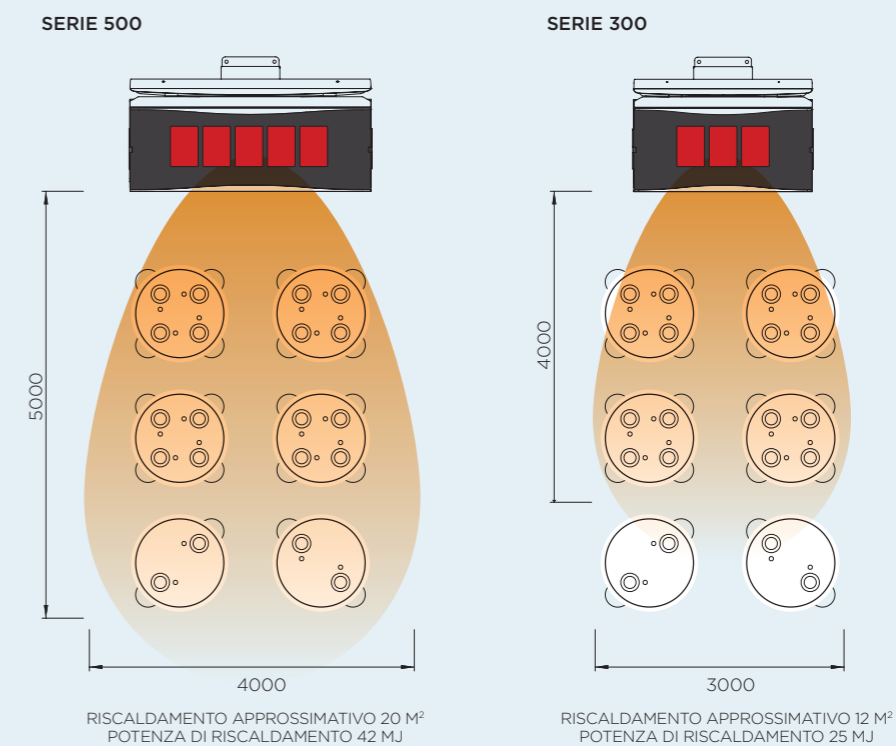

*L'AREA DI RISCALDAMENTO DIPENDE DALLA TEMPERATURA AMBIENTE E DAL VENTO. CONDIZIONI OTTIMALI A CIRCA 15.5 °C E IN AMBIENTE PROTETTO DAL VENTO.

PLATINUM SMART-HEAT™ ELECTRIC

NUMERO MODELLO	SERIE 2300W	SERIE 3400W
CODICE PRODOTTO PLATINUM ELECTRIC	BH0320004 BH0320009	BH0320006 BH0320010
CODICE PRODOTTO PLATINUM ELECTRIC MARINE	BH0320011 BH0320013	BH0320012 BH0320014
TIPO DI CARBURANTE	ELECTRIC	ELECTRIC
COLORE	NERO BIANCO	NERO BIANCO
AREA DI RISCALDAMENTO	6M ²	10M ²
CORRENTE NOMINALI	220 - 240V/9.6A	220 - 240V/14.2A
DISTANZA MINIMA DAL PAVIMENTO	PARETE 1800MM SOFFITTO 2400MM	PARETE 1800MM SOFFITTO 2400MM

OPZIONI DI MONTAGGIO

MONTAGGIO A SOFFITTO	✓	✓
CEILING RECESS KIT PRODUCT CODES	BH3130017	BH3130027
MONTAGGIO A PARETE	✓	✓
DA INCASSO MONTAGGIO AD INCASSO	✓	✓
MONTAGGIO A SOFFITTO SU PALO	✓	✓
PALO DEL SOFFITTO (600MM) CODICE PRODOTTO	BH3130023	BH3130023
PALO DEL SOFFITTO (1200MM) CODICE PRODOTTO	BH3130024	BH3130024
AUTOPORTANTE	-	-

OPZIONI DI CONTROLLO

ON OFF	✓	✓
ON OFF CODICE PRODOTTO	BH3130019-1	BH3130019-1
DIMMER	✓	✓
DIMMER CODICE PRODOTTO	BH3130020-1	BH3130020-1
TELECOMANDO REMOTO*	✓	✓
TELECOMANDO REMOTO CODICE PRODOTTO	BH3130021	BH3130021

Le misurazioni indicate nel presente catalogo sono requisiti minimi per l'installazione. Bromic non si assume alcuna responsabilità per installazioni non corrette o non conformi. Tutte le misure in questo catalogo sono espresse in mm.

* Controlla fino a sei zone di riscaldatori con riscaldatori illimitati per zona da un unico regolatore. Funziona solo con i regolatori di luminosità. Il regolatore funziona entro 30m dai riscaldatori.

MISURAZIONI DEL PRODOTTO

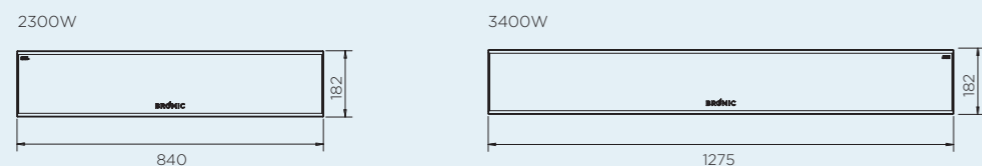

INCASSO A SOFFITTO

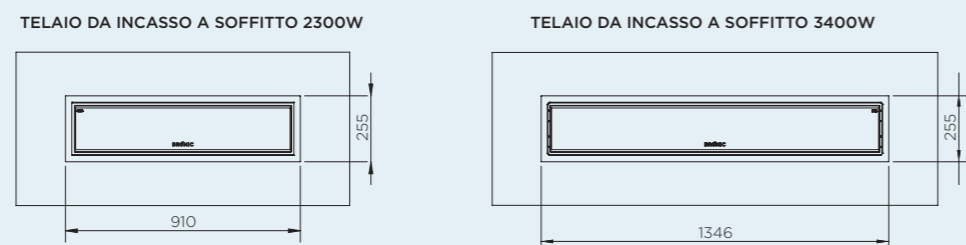

SOFFITTO CAVITY

DIMENSIONE MINIMA DELLA CAVITÀ PER ENTRAMBI I MODELLI 2300W E 3400W

OPZIONE 1 - SPAZIO CAVITÀ STANDARD

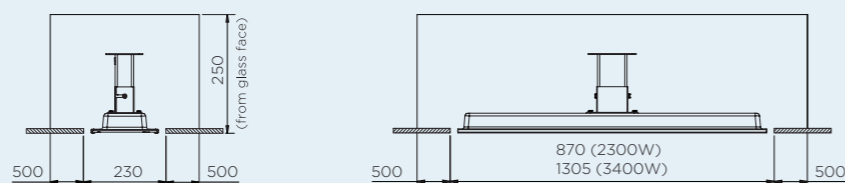

OPZIONE 2 - SPAZIO DELLA CAVITÀ STRETTO

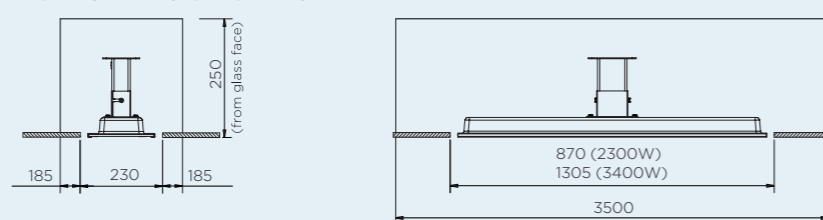

OPZIONI PER IL MONTAGGIO A SOFFITTO E A PARETE

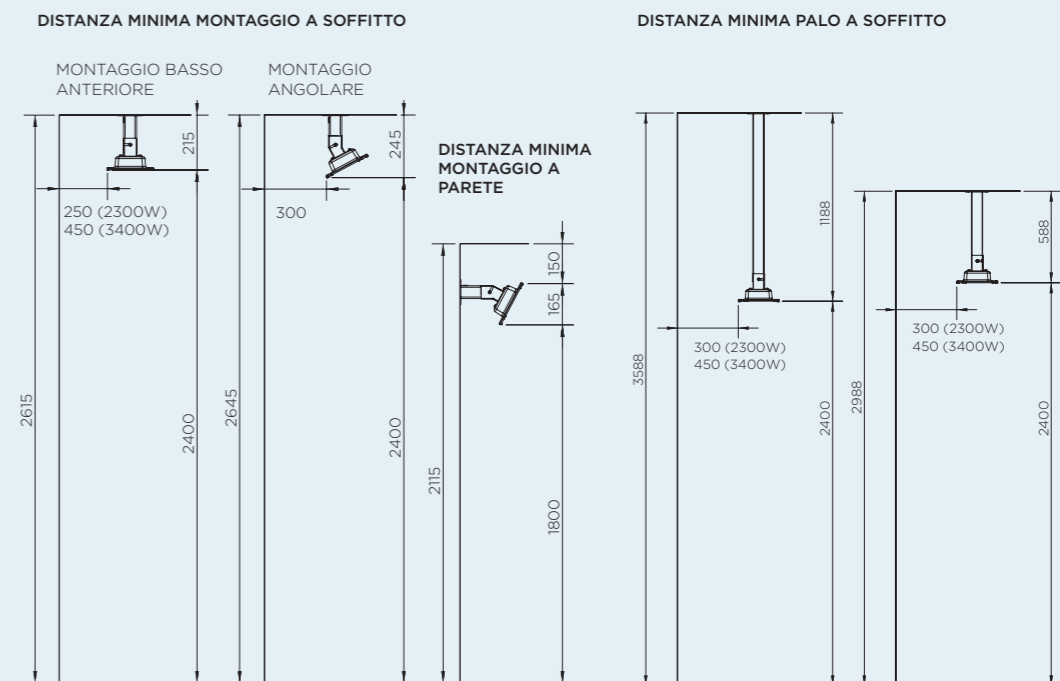

STAFFA A PARETE (INCLUSO)

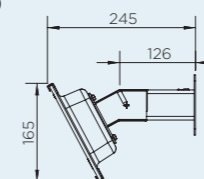

STAFFA A SOFFITTO (INCLUSO)

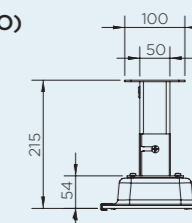

AREA DI RISCALDAMENTO

SERIE 2300 W
RISCALDAMENTO
APPROSSIMATIVO 6 M² POTENZA
DI RISCALDAMENTO 2.300 W

SERIE 3400 W
RISCALDAMENTO
APPROSSIMATIVO 10 M² POTENZA
DI RISCALDAMENTO 3.400 W

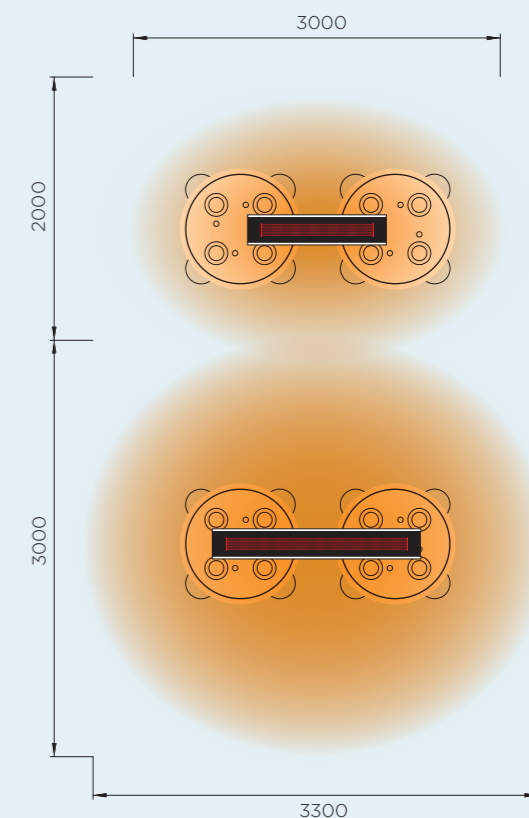

*L'AREA DI RISCALDAMENTO DIPENDE DALLA TEMPERATURA AMBIENTE E DAL VENTO. CONDIZIONI OTTIMALI A CIRCA 15.5 °C E IN AMBIENTE PROTETTO DAL VENTO.

TUNGSTEN SMART-HEAT™ GAS

NUMERO MODELLO	SERIE 300	SERIE 500
CODICE PRODOTTO	VARIOUS	VARIOUS
TIPO DI CARBURANTE	GPL GN	GPL GN
COLORE	NERO	NERO
AREA DI RISCALDAMENTO	12M ²	20M ²
CONNESSIONE ELETTRICA	220 - 240 Va.c.	220 - 240 Va.c.
POTENZA DI RISCALDAMENTO	25MJ	42MJ
DISTANZA MINIMA DAL PAVIMENTO	2500MM	2500MM

OPZIONI DI MONTAGGIO

MONTAGGIO A SOFFITTO	✓	✓
MONTAGGIO A PARETE	✓	✓
RECESSED FLUSH MOUNT	-	-
MONTAGGIO A SOFFITTO SU PALO	✓	✓
AUTOPORTANTE	-	-

OPZIONI DI CONTROLLO

ON OFF	✓	✓
ON OFF CODICE PRODOTTO	BH3130019-1	BH3130019-1
DIMMER	-	-
TELECOMANDO REMOTO	-	-

Le misurazioni indicate nel presente catalogo sono requisiti minimi per l'installazione. Bromic non si assume alcuna responsabilità per installazioni non corrette o non conformi. Tutte le misure in questo catalogo sono espresse in mm.

MISURAZIONI DEL PRODOTTO

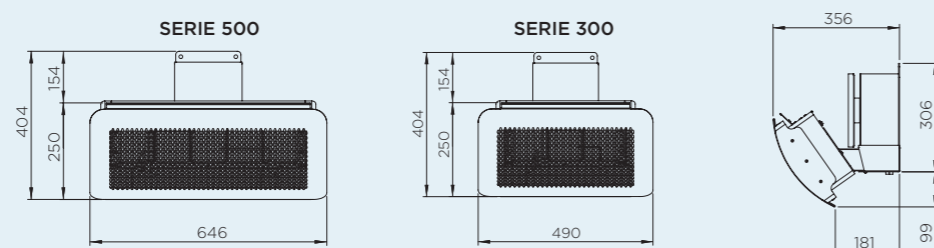

MISURAZIONI DEL PRODOTTO CON DEFLETTORE DI CALORE

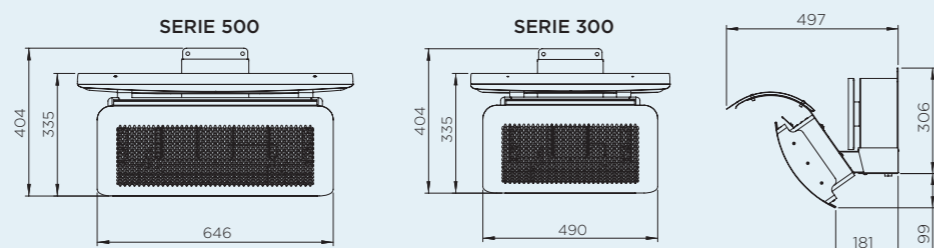

OPZIONI PER IL MONTAGGIO A SOFFITTO E A PARETE

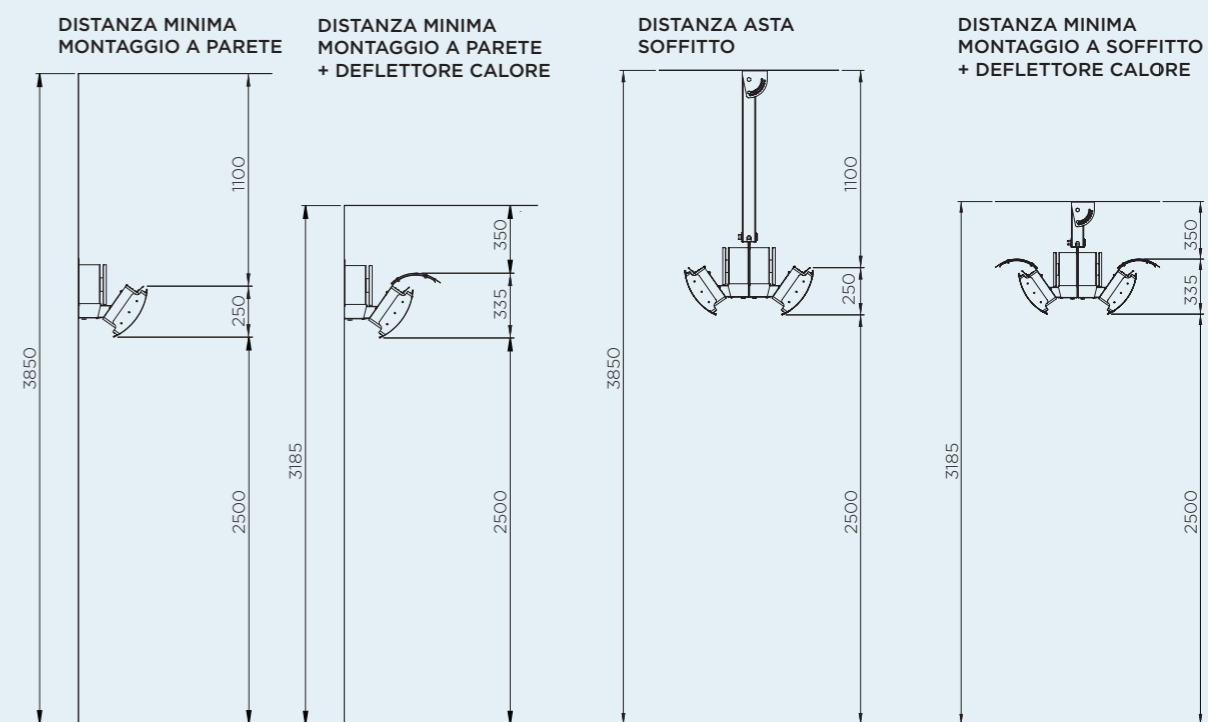

STAFFA A PARETE

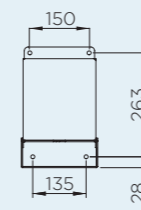

AREA DI RISCALDAMENTO

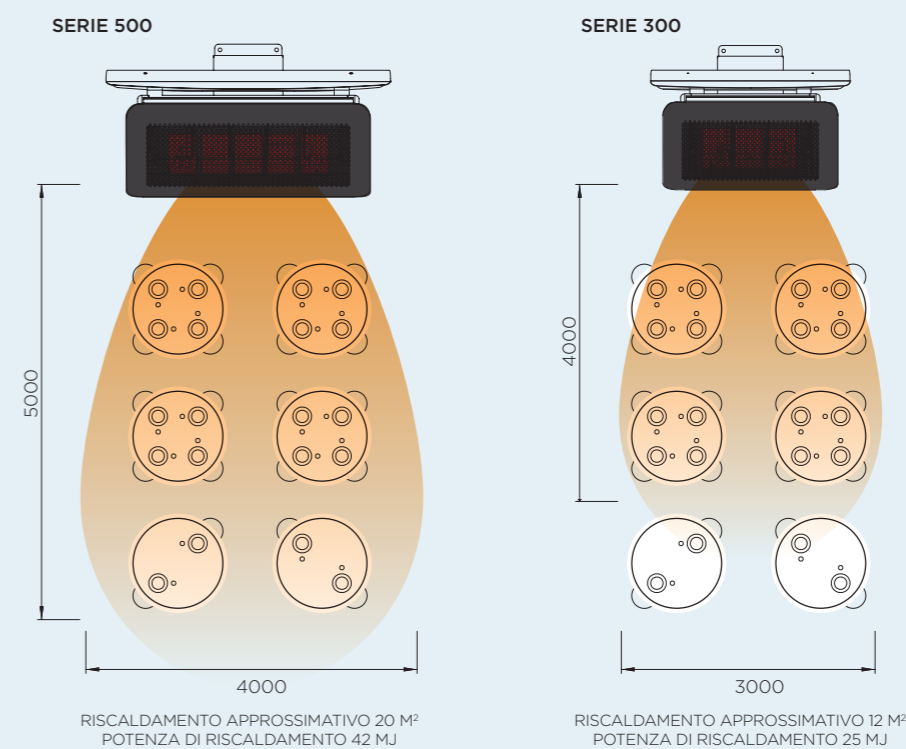

*L'AREA DI RISCALDAMENTO DIPENDE DALLA TEMPERATURA AMBIENTE E DAL VENTO. CONDIZIONI OTTIMALI A CIRCA 15.5 °C E IN AMBIENTE PROTETTO DAL VENTO.

TUNGSTEN SMART-HEAT™ ELECTRIC

NUMERO MODELLO	SERIE 2000	SERIE 3000	SERIE 4000	SERIE 6000
CODICE PRODOTTO	BH0420022-1 BH0420026-1	BH0420023-1 BH0420027-1	BH0420024-1 BH0420028-1	BH0420025-1 BH0420029-1
TIPO DI CARBURANTE	ELECTRIC	ELECTRIC	ELECTRIC	ELECTRIC
COLORE	NERO BIANCO	NERO BIANCO	NERO BIANCO	NERO BIANCO
AREA DI RISCALDAMENTO	6M ²	9M ²	11M ²	13M ²
CORRENTE NOMINALI **	220 - 240V/8.3A	220 - 240V/12.5A	220 - 240V/16.6A	220 - 240V/25A
DISTANZA MINIMA DAL PAVIMENTO	PARETE 1800MM SOFFITTO 2400MM		PARETE 1800MM SOFFITTO 2400MM	

OPZIONI DI MONTAGGIO

MONTAGGIO A SOFFITTO	✓	✓	✓	✓
KIT INCASSO A SOFFITTO CODICE PRODOTTO	BH8180010	BH8180011	BH8180010	BH8180011
MONTAGGIO A PARETE	✓	✓	✓	✓
MONTAGGIO AD INCASSO	✓	✓	✓	✓
MONTAGGIO A SOFFITTO SU PALO	✓	✓	✓	✓
KIT DI SOSPENSIONE DEL TUBO CODICE PRODOTTO		BH8180012		
AUTOPORTANTE	-	-	-	-

OPZIONI DI CONTROLLO

ON OFF	✓	✓	✓	✓
ON OFF CODICE PRODOTTO		BH3130019-1		
DIMMER	✓	✓	✓	✓
DIMMER CODICE PRODOTTO		BH3130020-1		
TELECOMANDO REMOTO *	✓	✓	✓	✓
TELECOMANDO REMOTO CODICE PRODOTTO		BH3130021		

Le misure indicate in questo catalogo sono requisiti minimi per l'installazione. Bromic non si assume alcuna responsabilità per installazioni errate o non conformi. Tutte le misure di questo catalogo sono indicate in mm.

* Controlla fino a sei zone di riscaldatori con riscaldatori illimitati per zona da un unico regolatore. Funziona solo con i regolatori di luminosità. Il regolatore funziona entro 30m dai riscaldatori.

** Solo modelli neri.

MISURAZIONI DEL PRODOTTO

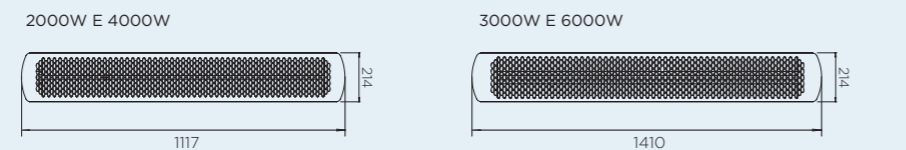

INCASSO A SOFFITTO

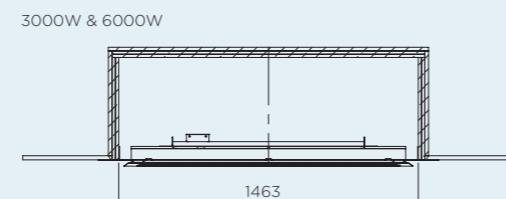
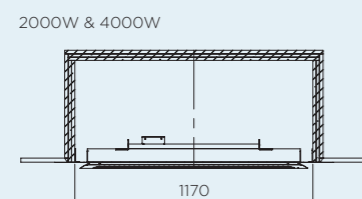
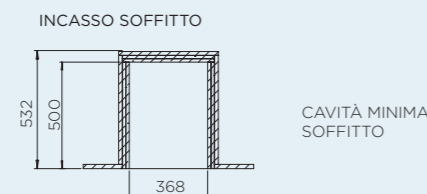
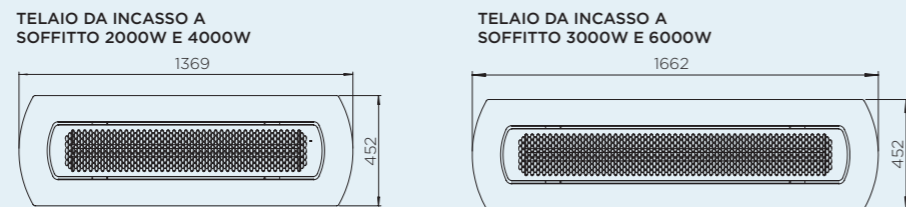

OPZIONI PER IL MONTAGGIO A SOFFITTO E A PARETE

DISTANZA MINIMA MONTAGGIO A SOFFITTO

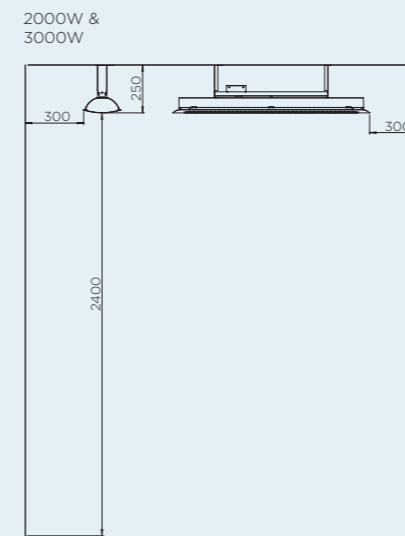

DISTANZA MINIMA MONTAGGIO A SOFFITTO

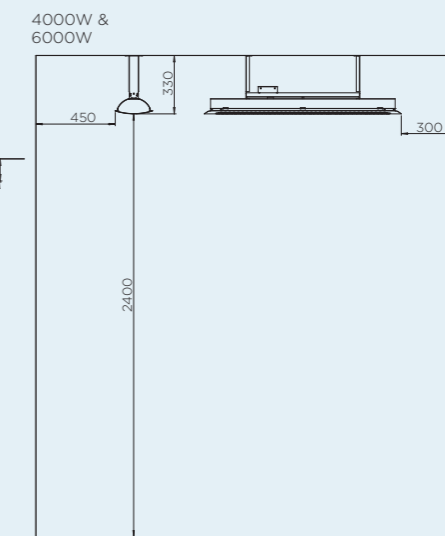

DISTANZA MINIMA PALO A SOFFITTO

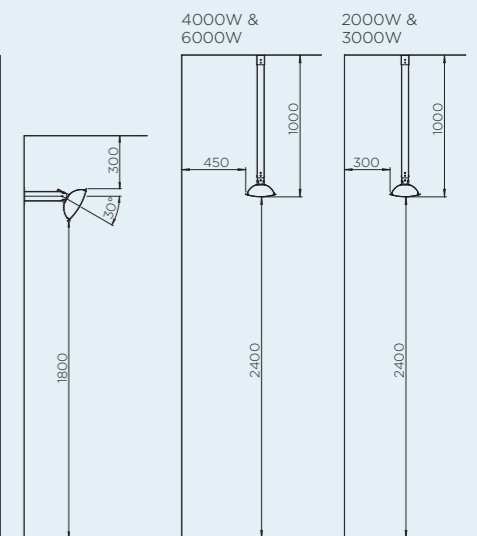

STAFFA A PARETE (INCLUSO)

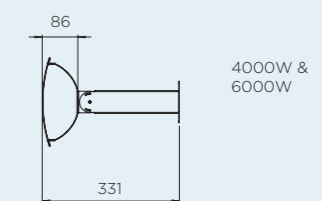
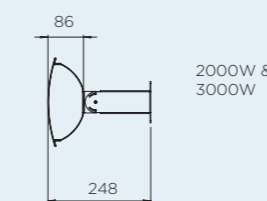

AREA DI RISCALDAMENTO

SERIE 2000W

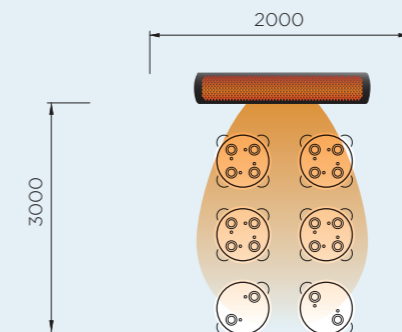

RISCALDAMENTO APPROSSIMATIVO 6 M²
POTENZA DI RISCALDAMENTO 2KW

SERIE 3000W

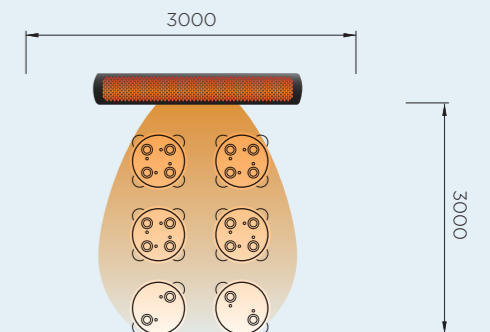

RISCALDAMENTO APPROSSIMATIVO 9 M²
POTENZA DI RISCALDAMENTO 3KW

SERIE 4000W

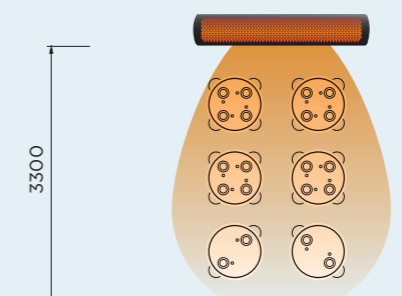

RISCALDAMENTO APPROSSIMATIVO 11 M²
POTENZA DI RISCALDAMENTO 4KW

SERIE 6000W

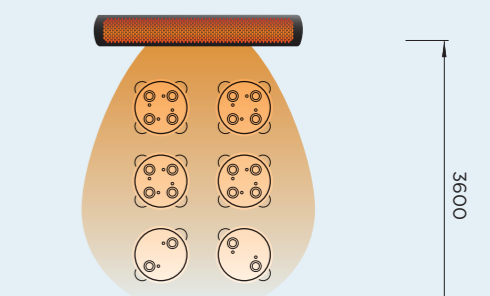

RISCALDAMENTO APPROSSIMATIVO 13 M²
POTENZA DI RISCALDAMENTO 6KW

*L'AREA DI RISCALDAMENTO DIPENDE DALLA TEMPERATURA AMBIENTE E DAL VENTO. CONDIZIONI OTTIMALI A CIRCA 15.5 °C E IN AMBIENTE PROTETTO DAL VENTO.

TUNGSTEN SMART-HEAT™ PORTABLE

NUMERO MODELLO

CODICE PRODOTTO	VARIE
TIPO DI CARBURANTE	GPL
COLORE	NERO
AREA DI RISCALDAMENTO	20M ²
CORRENTE NOMINALI	-
POTENZA DI RISCALDAMENTO	40MJ
DISTANZA MINIMA DAL SOFFITTO	1000MM

OPZIONI DI MONTAGGIO

MONTAGGIO A SOFFITTO	-
MONTAGGIO A PARETE	-
MONTAGGIO AD INCASSO	-
MONTAGGIO A SOFFITTO SU PALO	-
AUTOPORTANTE	✓

OPZIONI DI CONTROLLO

ON OFF	-
DIMMER	-
TELECOMANDO REMOTO	-

OPZIONI AGGIUNTIVE

KIT DI CONVERSIONE DEL GAS NATURALE CODICE PRODOTTO	BH8280050
COPERTURA DEL RISCALDATORE CODICE PRODOTTO	BH3030010

Le misure indicate in questo catalogo sono requisiti minimi per l'installazione.
Bromic non si assume alcuna responsabilità per installazioni errate o non conformi.
Tutte le misure di questo catalogo sono indicate in mm.

MISURAZIONI DEL PRODOTTO

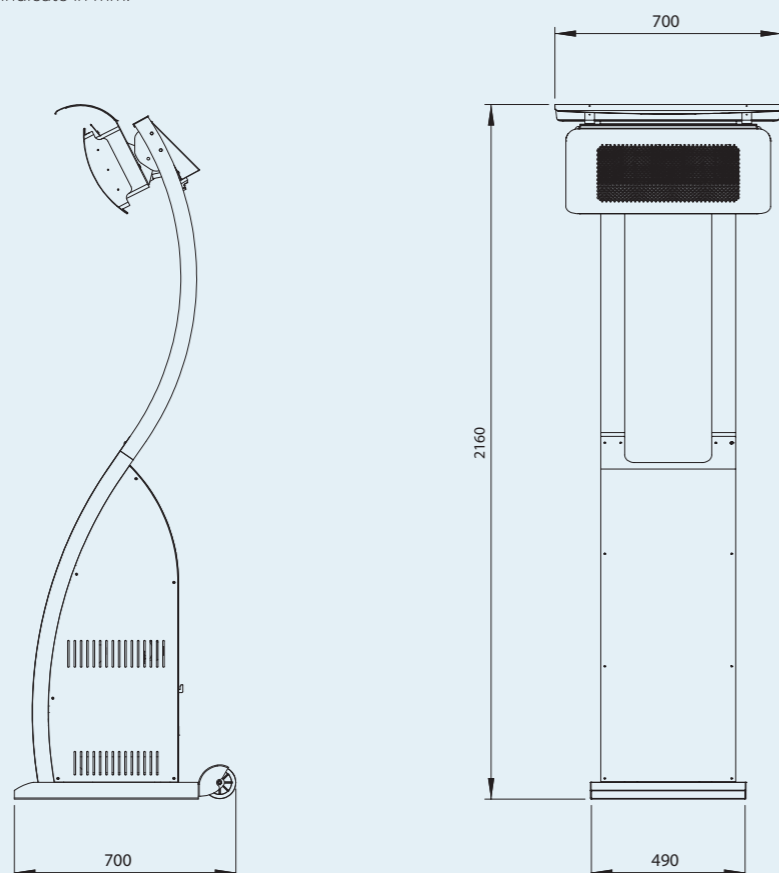

OPZIONI PER IL MONTAGGIO A SOFFITTO E A PARETE

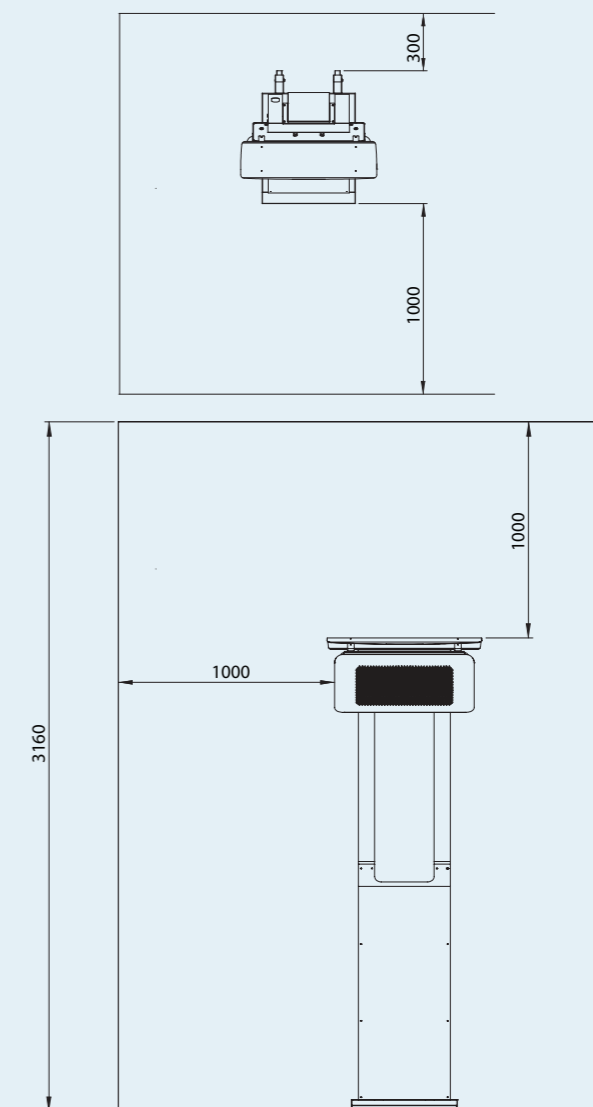

AREA DI RISCALDAMENTO

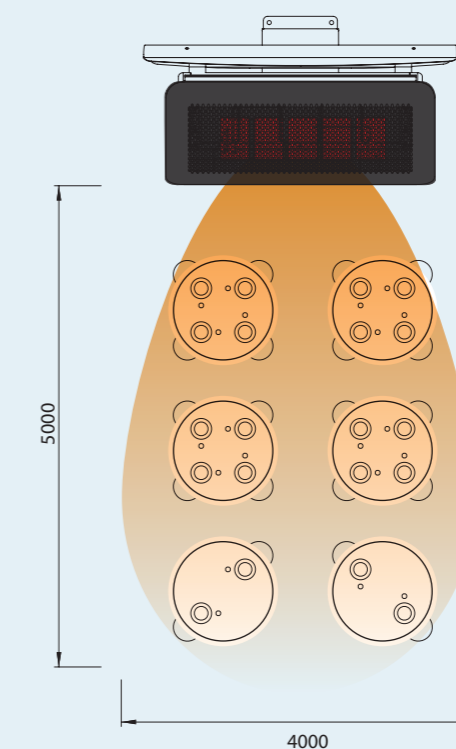

TUNGSTEN PORTABLE
RISCALDAMENTO APPROSSIMATIVO 20 M²
POTENZA DI RISCALDAMENTO 40 MJ

*L'AREA DI RISCALDAMENTO DIPENDE DALLA TEMPERATURA AMBIENTE E DAL VENTO. CONDIZIONI OTTIMALI A CIRCA 15,5 °C E IN AMBIENTE PROTETTO DAL VENTO.

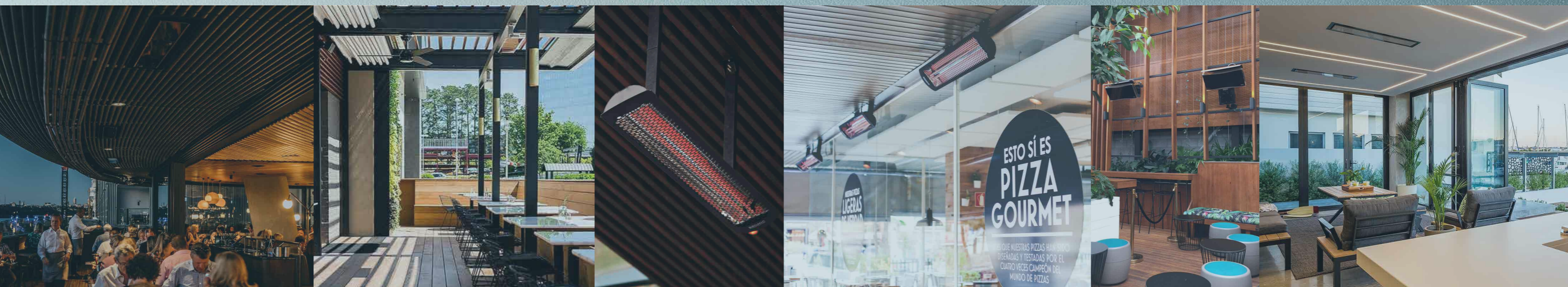

SERVIZI DI PROGETTAZIONE

Nell'ambito del nostro servizio complementare, il team di specialisti Bromic Heating progetta e realizza una soluzione su misura per riscaldare al meglio i vostri spazi di vita e di intrattenimento all'aperto.

Per saperne di più sul nostro servizio di progettazione
bromic.com



INFORMAZIONI SUL GRUPPO **BROMIC**

La reputazione di Bromic per l'industria e l'innovazione risale al 1978. Inizialmente fornitore di componenti per il gas, Bromic è da allora cresciuta fino a diventare un leader internazionale che progetta, produce e distribuisce una gamma diversificata di prodotti di qualità e ingegnerizzati su scala globale.

BROMIC.COM

ASIA PACIFIC | NORTH AMERICA | EUROPE

IT_03/2022